

2023-2024
PRODUCT GUIDE
RECURVE / COMPOUND



ULTIMA RC PRO

表彰台の頂点を目指す全ての選手に向けたRCサイトの最高峰。新設計のポリゴナルカーボンエクステンションはサイトの振動を再定義します。

[サイズ] 520-9、320-9、250-9 (※320-9、250-9はダブルマウントモデル)

ブラック



ガンメタル

ブルー

レッド

The Choice of Medalists



General Information

アーチェリーで使用される弓は大きく分けて2種類あります。
オリンピックの正式種目である「リカーブボウ」と、
より高い的中精度が魅力の「コンパウンドボウ」です。



用語解説

- ①リム: 矢を飛ばすエネルギーが蓄積される板状のパーツ。
- ②ハンドル: 弓の中心部分。
- ③ストリング: 弦。リムに蓄えられたエネルギーを矢に伝える。
- ④サイト: 的に狙いを定めるための照準器。
- ⑤スタビライザー: 弓の姿勢を安定させたり、振動や衝撃を吸収したりする装置。
- ⑥レスト: 矢を載せておく台。
- ⑦ブランジャー: 指でストリングをリリースする場合に起こる矢の蛇行現象を補正する装置。
- ⑧クリッカー: 矢が一定の引き尺まで引かれたことを知らせるための装置。
- ⑨矢: アルミニウム、カーボン等で作られたパイプ状のもの。
- ⑩フィンガースリング: 射ったときに、弓が手から飛び出さないようにするためのストラップ。
- ⑪クィーパー: 矢を入れておく矢筒。
- ⑫アームガード: ストリングが腕に当たらないようにするプロテクター。
- ⑬タブ: ストリングを引くときに指先を保護するためのプロテクター。
- ⑭チェストガード: ストリングが服に引っかかるのを防ぐためのプロテクター。
- ⑮スコープサイト: レンズつきの照準器。コンパウンド用。
- ⑯カム: ケーブルを巻き取る偏心滑車。
- ⑰ケーブル: リムを引っ張るためのストリング。
- ⑱ケーブルガード: ケーブルが矢と接触しないようにオフセットするためのバー。
- ⑲ピープサイト: ストリングにつけたのぞき穴。
- ⑳リリース: ストリングを機械的にホールドし、リリースするための器具。

⑩フィンガースリング



⑫アームガード



初心者の方は、
まずはこの4点を
そろえよう!

⑬タブ



⑭チェストガード



CONTENTS

RECURVE リカーブ	HOYT フォーミュラシリーズ リカーブハンドル	02	RECURVE リカーブ	スコアノート/書籍/アパレル	35
	HOYT フォーミュラシリーズ リカーブリム	03		的紙/スポッティングスコープ/三脚	36
	HOYT グランプリシリーズ リカーブハンドル	04-05		射場設備/ボウスケール	37
	HOYT グランプリシリーズ リカーブリム	05			
	WIN&WIN リカーブハンドル	08-09			
	WIN&WIN リカーブリム	10-11			
	MK KOREA リカーブハンドル・リム	11			
BARE BOW ヘアボウ	HOYT エントリー競技用リカーブハンドル・リム	12	ARROW アロー	アローシャフト(材質)アルミニウム/カーボンシャフト	38-39
	ビギナー用リカーブボウ	13		アローシャフト(材質)オールカーボン	39-40
	ハンドル	14		アローシャフト(材質)アルミニウム/アローシャフト(半完成矢)	41
	アローレスト/ブランジャー/ウエイト/リムセーバー・ダンパー/タブ	15		アウトドア&インドアターゲット・フィールド・3D シャフト選択表	42-43
RECURVE リカーブ	スタビライザー	19-21	COMPOUND コンパウンド	インサートノック/アウトサートノック/インアウトノック/ ピンノック/コンベンショナルノック/ポイント用接着剤	44
	ウエイト	21-22		フィルムベイン/ソフトベイン	45
	Vバー	22		アローシャフトカッター/フレッチングジグ/フレッチング用接着剤/その他ツール	46
	アッパーロッド/ダンパー/リムセーバー	23			
	クリッカー/ボウスタンド	24		HOYT コンパウンドボウ	50-51
	グリップ/ボウストップ/グローブ/スタンダードタブ	25		PSE コンパウンドボウ	52-53
	上級者タブ	26		DARTON コンパウンドボウ	53
	上級者タブ/アームガード	27		MATHEWS コンパウンドボウ	54-55
	チェストガード/トーナメントクィーパー	28		コンパウンドボウ/ミドルモデル/エントリーモデル	56
	フィールドクィーパー/ビギナーズクィーパー/クィーパーベルト/パーツ/ストリンガー	29		SHIBUYA コンパウンドサイト・スコープサイト/コンパウンドサイト	57
	バックバック/ソフトケース/アローケース	30		SHIBUYA スコープサイト/スコープサイト/スコープサイトレンズ	58
	ハードケース	31		スコープサイトアクセサリ/ピープ/コンパウンドストリング	59
	ストリング/ストリング原糸/ストリングワックス/サービング糸	32		レスト/ランチャー	60
	ストリングアクセサリ/ストリング製作ツール/ツール	33		リリース/トリガータイプ/トリガーレスタイプ//レジスタンスアクティブタイプ	61
	アローブラー/トレーニング用品	34		リリース/リストタイプ/ボーチ	62
		コンパウンドスタビライザー	62-63		
		ウエイト	63		
		Vバー・マウント/ボウアクセサリ/スタンド	64		
		コンパウンドボウケース	64-65		
		ツール/ボウプレス	65		



HOYT フォーミュラXD NEW

● スtringテンション テクノロジー

リムの引き感をカスタマイズできる機構。ダブテイルセンター調整ブロックに搭載されたリムロッカーの位置を変えることで、ドローイングした時のFX曲線(リムの強さの変化の仕方)の線形を変換することができます。

● スtringを張ったままセンター調整が可能なダブテイルセンター調整ブロック。

● 新しく設計されたブラインサートはダブテイルブロック内の不要なノイズ、クリック音、振動を軽減させます。

● HOYT フォーミュラシリーズの中で最も長いサイトウィンドウにより18mよりオープンでさえぎる物の無いサイトピクチャが可能

● パーフェクトバランスウエイトシステムにより、ハンドルの重量配分の変更が可能で、下部のリムポケットに付属のPBWSウエイトを2つ設置することで、従来のハンドルと同じバランスに変更できます。

新型アルミニウム
ティラーボルト

バータチューン
クリッカープレート

ソフトタッチ
プラスチックグリップ



ブラック レッド ピンク スレート

HOYT フォーミュラXD

本体価格 ¥176,000(税込)

【付属】 ソフトタッチプラスチックグリップ/
バータチューンクリッカープレート3種
/PBWSウエイト

【サイズ】 H25/RH,LH

【重量】 1,251g

HOYT フォーミュラXD ハンドルカラー



ブラック ブルー レッド スレート ピンク

HOYT バータチューン/ アルティマレストシステム

本体価格 ¥14,300(税込)

SHIBUYA アルティマリカーブレストがぴったり収まるカットアウトが設けられたバータチューンクリッカープレートです。クリアランスが向上し大口径のインドアアローを使用する際にも効果を発揮します。アルティマレストとバータチューンクリッカープレートのセット販売で、ハイタイプとミディアムタイプの2種類のプレートから選べます。



HOYT ソフトタッチグリップ
本体価格 ¥4,620(税込)
【特長】 HOYTの純正グリップ
【サイズ】 RH,LH
【カラー】 ブラック、ホワイト



Jager ケイシー-K グリップ NEW
本体価格 ¥9,900(税込)
【特長】 オリンピック金メダリストのジェイバース選手設計/ラバー製で滑りにくい/ローグリップ
【サイズ】 RH,LH
【カラー】 ブラック



Jager ブレディエリソン グリップ NEW
本体価格 ¥16,500(税込)
【特長】 ブレディエリソン選手が設計/ラバー製/ハイグリップ/ナローデザイン/
【サイズ】 RH,LH
【カラー】 ブラック

ブルー



HOYT フォーミュラAXIA NEW

2023年HOYT最上級モデル「アクシア」。刷新したコアによって、HOYT史上最も高い耐久性と一定性を実現。

新開発の8層カーボンレイヤー

従来の倍のカーボン層を有し、ねじれ剛性を最大限に高め、スムーズなドロ잉とリリース時の高い振動減衰性能を実現しました。

樹脂注入ウッドコア

耐久性が高くドロ잉のフィーリングもスムーズな新開発の樹脂注入ウッドコア。

HOYT フォーミュラAXIA

本体価格 ¥181,500(税込)

【サイズ】 ショート、ミディアム、ロング:32~42ポンド
(各2ポンド刻み)



HOYT フォーミュラインテグラ

コストパフォーマンスに優れたウッドコアカーボンリムのベーシックモデル。最上級リムでも採用されているスリムデザイン。初~中級者の競技用としてオススメなモデルです。

HOYT フォーミュラインテグラ

本体価格 ¥96,800(税込)

【特長】 ウッドコア/カーボン

【サイズ】 ショート、ミディアム、ロング:32~42ポンド
(各2ポンド刻み)

※22~30ポンド、44~50ポンドは
受注発注となります



HOYT エクシード

アール・ホイット氏オリジナルの
ジオメトリーを継承したモデル。

●ストリングテンション テクノロジー

リムの引き感をカスタマイズできる新機構。ダブルテイルセンター調整ブロックに搭載されたリムロッカーの位置を変えることで、ドロ잉した時のFX曲線(リムの強さの変化の仕方)の線形を可変することができます。リムロッカーの調整は3段階で、取り付ける位置によりFX曲線の線形を可変させるため、再現性が高いシステムとなっています。

●リムロッカーのポジション

- ・ポジション#1(外側)=最もパフォーマンス重視の仕様。ストリングテンションが最も高いセッティング。緊張が高まりアドレナリンの影響下で積極的な攻めのクリッカーコントロールを容易にします。
- ・ポジション#2(中間)=ハイブリッド仕様。パフォーマンスとスムーズなドロ잉の両立。
- ・ポジション#3(内側)=最もスムーズなドロ잉仕様。ストリングテンションが最も緩いセッティング。同じリムを使用した場合、クリッカーを切る過程の、特に最後の1-2ミリが最もなめらかに感じられる仕様です。

*リムロッカーのポジション変更により、チューニングには影響はありません。

●高強度の新型アルミニウムティラーボルトを搭載。

- ベアボウ用ウエイトコンバージョンキット(別売)を搭載可能。
- リムポケットウエイト(別売)を最大2個、上下のリムポケットに搭載可能。
- ストリングを張ったままセンター調整が可能なダブルテイルセンター調整ブロック。

HOYTエクシード

本体価格 H25:¥176,000(税込)
H27:¥181,500(税込)

【特長】 ソフトタッチプラスチックグリップ/
バータチューンクリッカープレート3種

【サイズ】 H25/RH,LH H27/RHのみ

【重量】 H25:1,270g H27:1,406g



HOYT エクシード ハンドルカラー



ブラック ブルー レッド スレート ピンク



ブルー



ブラック

レッド



スレート

ピンク

HOYT バータチューン/アルティマレストシステム

本体価格 ¥14,300(税込)

SHIBUYA アルティマリカーブレストがぴったり収まるカットアウトが設けられたバータチューンクリッカープレートです。クリアランスが向上し大口径のインドアアローを使用する際にも効果を発揮します。アルティマレストとバータチューンクリッカープレートのセット販売で、ハイタイプとミディアムタイプの2種類のプレートから選べます。



HOYT
ソフトタッチグリップ
本体価格 ¥4,620(税込)
【特長】 HOYTの純正グリップ
【サイズ】 RH,LH
【カラー】 ブラック、ホワイト



Jager
ケイシーK グリップ
本体価格 ¥9,900(税込)

【特長】 オリンピック金メダリストのジェイバース選手設計/ラバー製で滑りにくい/ローグリップ

【サイズ】 RH,LH
【カラー】 ブラック



Jager
ブレディエリソン グリップ
本体価格 ¥16,500(税込)

【特長】 ブレディエリソン選手が設計/ラバー製/ハイグリップ/ナローデザイン/

【サイズ】 RH,LH
【カラー】 ブラック



ラヴァ
レッド

HOYT アルコス

- HOYTの創業者アール・ホイット氏考案のジオメトリーを継承
- ダイナミックフレックスコントロール設計
- リムポケット:グランプリ方式
- ティラーボルト調整機能搭載
- リム/ハンドルセンターアラインメント調整機能搭載
- ハイエンドモデルと同じプロシリーズグリップ標準装備

HOYT アルコス

本体価格 ¥99,000 (税込)

【サイズ】 H25/RH,LH
【重量】 1,360g

HOYT アルコス ハンドルカラー



*マット(つや消し)仕上げ

HOYT グランプリシリーズリカーブリム LIMBS



HOYT グランプリAXIA NEW

2023年HOYT最上級モデル「アクシア」。刷新したコアによって、HOYT史上最も高い耐久性と一定性を実現。

新開発の8層カーボンレイヤー
従来の倍のカーボン層を有し、ねじれ剛性を最大限に高め、スムーズなドローイングとリリース時の高い振動減衰性能を実現しました。

樹脂注入ウッドコア

耐久性が高くドローイングのフィーリングもスムーズな新開発の樹脂注入ウッドコア。

HOYT グランプリAXIA

本体価格 ¥181,500 (税込)

【サイズ】 ショート、ミディアム、
ロング:32~42ポンド
(各2ポンド刻み)

※写真はフォーミュラタイプ



HOYT グランプリインテグラ

コストパフォーマンスに優れたウッドコアカーボンリムのベーシックモデル。最上級リムでも採用されているスリムデザイン。初~中級者の競技用としてオススメなモデルです。

HOYT グランプリインテグラ

本体価格 ¥96,800 (税込)

【特長】 ウッドコア/カーボン
【サイズ】 ショート、ミディアム、ロング:
32~42ポンド ※22~30、
44~50ポンドは受注発注となります

FORMULA **XD**™

AXIA™



FORMULA XD + AXIA

The sleek, elegant Formula XD is refined from the Olympic and World Championship winning pedigree of previous Formula X recurve risers. Paired with the new, high-performance Axia limbs, this is your new path to the podium. Learn more at HoytTarget.com

HOYT[®]
ARCHERY

WIAWIS 

最小限のトルク

MINIMIZES TORQUE



FOAM CORE

WOOD CORE

MXT-XP

HEAT REFLECTIVE
COOL PIGMENTS



光線を遮断する特殊塗料を使用

**USE SPECIAL PAINT TO
BLOCK INFRARED RAYS**

WWW.WIAWIS.COM



ATF-DX



EHSダンピングシステム搭載

**APPLIED EHS
DAMPING SYSTEM**



アルミニウムに特殊プラスチックを組み合わせたハイブリッド板

**SPECIALIZED PLASTIC ADDED
AS A COMPONENT FOR THE ALUMINUM
HYBRID BLOCK**

有限会社ウイン・ジャパン
www.win-archery.jp

〒543-0013 大阪市天王寺区玉造本町7-15 TEL. 06-6767-5525 FAX. 06-6767-3700 e-mail win@win-archery.jp



WIN&WIN WIAWIS META-DX

本体価格 ¥239,800 (税込)

【特長】 META DXハンドルはリリースの瞬間から発生するシューティング精度を低下させる原因になる【トルク】を最小限抑えるために、サイトウインドウに特殊合金が内蔵されているモデルです。
【マシューズEHSダンピングシステム】シューティング感覚を安定させ、シューティング精度を高め、矢のグルーピングを改善します。他にもベアボウで使うために【レストプレート】でレストの位置を上下と前後に調整が可能。

【サイズ】 H25/RH,LH
【重量】 スタンダード:1,380g
ライト:1,324g
※ライトは国内限定モデル

カラー



ブラック



WIN&WIN WIAWIS ATF-DX NEW

本体価格 ¥176,000 (税込)
ツートンカラー ¥192,500 (税込)

【特長】 WIN&WINアルミハンドルの最上位モデル Tタイプアジャストメントプレートに新素材を使用しシューティング時の衝撃を吸収し、ハーモニックダンパーを装着することで、シューティング時に発生する、不良振動を最小限に抑えます。ハーモニックダンパーはハンドル上部と下部に装着。付属の軽量ウェイトに換装することで合計60g軽量化が可能。

【サイズ】 H27,H25/RH,LH
※H27は受発注品

【重量】 1,370g

カラー



ブラック



WIN&WIN WIAWIS ATF-X

本体価格
H25: ¥159,500 (税込)
ブラックレッド、ブラックゴールド ¥176,000 (税込)

H27: ¥176,000 (税込)
ブラックレッド、ブラックゴールド ¥192,500 (税込)

【特長】 ATFハンドルと同じ重量を維持しながら、ハンドルデザインを再設計し剛性とねじれ防止機能を向上させたアルミニウムハンドル最上位モデル

【サイズ】 H27,H25/RH,LH
※H27は受発注品

【重量】 1,280g

カラー



グラファイトブラック



WIN&WIN INNO CXT 2021

本体価格
H23 H25: ¥178,200 (税込)
ブラックホワイトゴールド ¥187,000 (税込)
H27: ¥195,800 (税込)
ブラックホワイトゴールド ¥203,500 (税込)

【特長】 振動吸収性の高い軽量カーボンハンドルのベストセラー/ウエイトコントロールシステム/Tタイプセンターアジャストメントシステムになり、よりスムーズなチューニングが可能になりました。

【サイズ】 H27, H25, H23 (H27, H23はRHのみ)

【重量】 H25:1,200~1,300g / H23:1,120~1,220g

カラー



ホワイトブルー

ブラックホワイト/ゴールド



WIN&WIN TFT-G

本体価格 ¥209,000 (税込)

【特長】 最先端のナノグラフェンを使用、さらにトルクフリーシステムにより高度な衝撃吸収と振動減衰を実現したカーボンハンドル

【サイズ】 H25/RH,LH
【重量】 1,315g

カラー

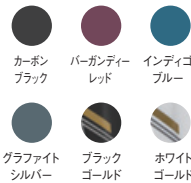

ブラックゴールド



WIN&WIN WIAWIS レディカルプロ

本体価格 ¥217,800 (税込)

【特長】 センターサスペンションは、剛性と耐久性を向上させ、シューティング時の衝撃を効果的に制御し、弓のトルクを最小限に抑えます。

【サイズ】 H25/RH,LH
【重量】 1,300g

カラー



ブラック



WIN&WIN WIAWIS CX7

本体価格 ¥143,000(税込)

【特長】 高強度プリブレグカーボンを使用し、耐久性、衝撃吸収、振動減衰および強度を高めた競技用モデル

【サイズ】 H25/RH、LH

【重量】 1,280g

カラー



メタリック
エメラルド



WIN&WIN NEW WINEX 2021

本体価格 ¥101,200(税込)

【特長】 扱いやすいアルミニウム合金ハンドルの定番モデル 洗練されたデザインになり、25インチハンドルは1140gと軽量化

【サイズ】 H25、H23 (H23はRHのみ)

【重量】 H25:1,140g/H23:1,090g

カラー



レッド
シルバー



WIN&WIN アドバンス NEW

本体価格 ¥82,500(税込)

【特長】 扱いやすい軽量カーボンハンドル。WIN&WIN製品の25インチハンドルの中でも最軽量※他のグリップは装着できません

【サイズ】 H25/RH、LH

【重量】 1,100g

カラー

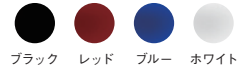

ブラック

WIN&WIN WIAWIS ハンドル用グリップラインナップ

	スタンダードグリップ						ロウグリップ				ハイグリップ
	No.7 プラスチック グリップ (標準装備)	No.1 プラスチック グリップ	No.1 ウッド グリップ	CTK2 ウッド グリップ	CTK3 ウッド グリップ	CTKH ウッド グリップ	No.4 プラスチック グリップ	No.4 ウッド グリップ	No.5 プラスチック グリップ	CTK5 プラスチック グリップ	No.6 ウッド グリップ
特長	最も評価の高い標準装備のグリップ	ピボットポイントより少し下で押しやすいグリップ、No.5グリップよりも少し高く、幅が狭くなっている。	No.1グリップと同じ特長で、幅がわずかに広い	親指を的に向けて押すことにより安定するグリップ。外側が高くなっており、ずれにくい	CTK2グリップより、幅広	幅が狭いグリップ、外側が高くになっており、ずれにくい	幅広なロウグリップ	No.4プラスチックグリップよりさらに低く、細めのデザイン	幅が狭いロウグリップ	手のひら全体で押しやすく、特にグリップの下で押したいアーチャー向け	トップで押したいアーチャー向け、幅が広がっているため、安定感もある。
カラー	ブラック	ブラック/シルバー	—	—	—	—	ブラック/シルバー/ブルー/レッド/ホワイト	—	ブラック/ホワイト/シルバー	ブラック	—
本体価格	¥5,280(税込)	¥5,280(税込)	¥7,920(税込)	¥8,360(税込)	¥8,360(税込)	¥8,360(税込)	¥5,280(税込)	¥7,920(税込)	¥5,280(税込)	¥8,360(税込)	¥7,920(税込)

WIN&WIN WIAWIS MXT-XPフォーム **NEW**

本体価格 ¥209,000(税込)

【特長】 MXT-XPは、リムのリカーブ形状と素材の組み合わせを変えることで柔らかく滑らかな引き心地を維持しながらねじれへの耐久性に優れ、張りのある強いシューティング感覚を持っています。さらに紫外線に強い塗料を採用することで温度変化を抑え、リムの耐久性が向上。フォームコアは引き始めからリリースまで柔らかく滑らかな引き心地で、リリース時にリムがスムーズに飛び出します。

【サイズ】 ショート、ミディアム、
ロング:28~48ボンド
(各2ボンド刻み)



WIN&WIN WIAWIS NS-G フォーム

本体価格 ¥176,000(税込)

【特長】 グラフェンリムベースが衝撃や振動を抑え、シューティング精度を最大限に引き上げます/ナノグラフェンフォームコア/ナノグラフェンリムベース/ハイモジュラスカーボン

【サイズ】 ショート、ミディアム、
ロング:28~48ボンド
(各2ボンド刻み)



WIN&WIN WIAWIS CX7 フォーム

本体価格 ¥126,500(税込)

【特長】 速い矢速とすぐれた振動吸収を実現したシntaxティックフォームコアリム/ナノフォームコア/ハイモジュラスカーボン

【サイズ】 ショート、ミディアム、
ロング:28~48ボンド
(各2ボンド刻み)



WIN&WIN WIAWIS MXT-XPウッド **NEW**

本体価格 ¥209,000(税込)

【特長】 MXT-XPは、リムのリカーブ形状と素材の組み合わせを変えることで柔らかく滑らかな引き心地を維持しながらねじれへの耐久性に優れ、張りのある強いシューティング感覚を持っています。さらに紫外線に強い塗料を採用することで温度変化を抑え、リムの耐久性が向上。ウッドコアはアンカー部分の引き心地に張りがあり、安定感を感じながらドロイングできる。リリース時にリムが矢を押し出すようなインパクトのあるシューティング感覚を感じながら射てる。

【サイズ】 ショート、ミディアム、
ロング:28~48ボンド
(各2ボンド刻み)



WIN&WIN WIAWIS NS-G ウッド

本体価格 ¥176,000(税込)

【特長】 安定したドロイングと高速で洗練されたシューティングを可能にし、シューティングの瞬間精度と矢のグルーピングを向上させます。ウッドコア&グラフェンリムベース/ハイモジュラスカーボン

【サイズ】 ショート、ミディアム、
ロング:28~48ボンド
(各2ボンド刻み)



WIN&WIN WIAWIS CX7 ウッド

本体価格 ¥126,500(税込)

【特長】 アーチェリーを始めるにあたり引きやすいと評判のCX7にウッドコアタイプが登場。アンカリングを安定させるためにアンカー部分に引きごたえを感じる設計。ウッドコア/ハイモジュラスカーボン

【サイズ】 ショート、ミディアム、
ロング:28~48ボンド
(各2ボンド刻み)



WIN&WIN WINEX

本体価格 ¥101,200(税込)

- [特長] 引き心地の柔らかい
フォームコアリムの定番
ハイブリッドフォーム/
ハイモジュラスカーボン
- [サイズ] ショート、ミディアム、ロ
ング:28~48ポンド
(各2ポンド刻み)



WIN&WIN
アドバンス **NEW**

本体価格 ¥82,500(税込)

- [特長] 初心者や、筋力に
自信のない選手で
も扱いやすい、柔ら
かい引心地。
フォームコア/
カーボン
- [サイズ] ショート、ミディア
ム、ロング:28~
48ポンド(各2ポ
ンド刻み)



MK KOREA MKS

本体価格 ¥227,700(税込)

- [特長] 高い剛性を誇る7075アル
ミニウム合金をCNCマシ
ンで精密切削加工した高精
度ハンドル
MKSハンドルはセンターの
確認が容易で、正確な調
整を可能にし、弓のセッテ
ィングの正確性を高めます。

- [サイズ] H25/RH,LH
[重量] 1,320g

カラー



MK KOREA リカーブハンドル・リム

MK KOREA X-ON **NEW**

本体価格 ¥127,600(税込)

- [特長] 安定感のあるバランスと高級感
のあるデザインが人気のMKの
ミドルクラスハンドル
- [サイズ] H25, H23/RH, LH
[重量] H25 1200g H23 1030g

カラー



バイオレット ゴールド
※バイオレットはH25のみ



MK KOREA ZEST

本体価格 ¥211,200(税込)

- [特長] 超高密度カーボンシートの採用により、軽量化
と高弾性を実現し、さらなるグルーピングの安
定をもたらします。気温による変化や衝撃への
耐久性もより高まった、MK最上級リム/ファ
ブリックカーボン/ブロックウッドコア
- [サイズ] ショート、ミディアム、ロング:32~42ポンド
(各2ポンド刻み)
※28~30, 44~48ポンドは受注発注となります



MK KOREA MX

本体価格 ¥211,200(税込)

- [特長] 軽量で高弾性カーボンを採用しねじれ剛性と
耐久性が向上したMK最上級リム/ファ
ブリックカーボン/フォームコア
- [サイズ] ショート、ミディアム、ロング:32~42ポンド
(各2ポンド刻み)
※28~30, 44~48ポンドは受注発注となり
ます



HOYT イグザクト

人気が高い
エントリーモデル。

HOYT イグザクト

本体価格 ¥71,500(税込)

【サイズ】 H25/RH, LH
【重量】 1,088g

HOYT イグザクト ハンドルカラー

- ピッチ
ブラック
 - ラヴァ
レッド
 - エレクトリック
ブルー
 - スモーク
グレー
- ※マット(つや消し)仕上げ



KINETIC ソブレン

本体価格 ¥66,000(税込)

【特長】 6061アルミニウム合金鍛造
【サイズ】 H23/RH H25/RH
※LHは受注発注となります
【重量】 H23:1,080g/
H25:1,230g

カラー

- ブラック
- ブルー
- レッド
- オレンジ
- スモーク
- ターコイズ
- パープル
- シルバー
- グリーン
- ゴールド
- カメレオン

レッド

WNS VANTAGE AX NEW

本体価格 ¥79,200(税込)

【特長】 CNC加工/マットアルマイト仕
上げ/ホワイトはペイント仕上げ
【サイズ】 H25/RH LH
【重量】 1,210g

カラー

- レッド
- オレンジ
- ブロンズ
- ダークブルー
- グレー
- ブラック
- ホワイト



HOYT イグザクト

コストパフォーマンスに優れた、
カーボンリムのエントリー
モデル。

HOYT イグザクト

本体価格 ¥72,600(税込)

【特長】 ウッドコア/カーボン
【サイズ】 ショート、ミディアム、ロ
ング:32~42ポンド(各2
ポンド刻み) ※22~30、
44~50ポンドは受注発
注となります



KINETIC ボルテージ

本体価格 ¥60,500(税込)

【特長】 フォームコア/カーボン
【サイズ】 ショート、ミディアム、ロン
グ、各28-36ポンド(2ポ
ンド刻み) その他サイ
ズはお問い合わせくだ
さい。

WNS DELTA C2 NEW

本体価格 ¥31,900(税込)

【特長】 フォームコア/UDカーボン
【サイズ】 ショート、ミディアム、
ロング、各28-36ポンド
(2ポンド刻み) その他サ
イズはお問い合わせく
ださい。





WNS
エクスプローラーDX NEW

本体価格 ¥19,800(税込)

【特長】 アルミニウム合金鍛造/
 クリッカーエクステン
 ション付/ILF方式/
 ティラー調整機構

【サイズ】 H21 H25 RH/LH
 ※H21は受注発注と
 なります

【重量】 H21 1,060g
 H25 1,120g

カラー



WNS
エクスプローラーW1 NEW

本体価格 ¥19,800(税込)

【特長】 ウッドコア/グラスファイバー
 【サイズ】 ショート、ミディアム、ロング、
 各16-38ポンド

SAMICK インプレス

本体価格 ¥22,000(税込)

【特長】 ウッドコア/グラスファイバー
 【サイズ】 ショート:20~36ポンド、
 ミディアム:20~36ポンド、
 ロング:24~36ポンド
 (各2ポンド刻み)



SAMICK ポラリスハンドル

本体価格 ¥12,650(税込)

【特長】 ラミネーテッドウッド製ハンド
 ル/クラブやレンジでの使用
 に最適

【サイズ】 54"(ジュニア)、62"、66"、68"



SAMICK ポラリスリム

本体価格 ¥10,450(税込)

【サイズ】 54"/12~20ポンド(ジュニア)
 62"/14~32ポンド
 66"/12~30ポンド
 68"/12~30ポンド



EASTON ビギナーボウセット

本体価格 ¥17,600(税込)

【特長】 ハンドルリム、アロー、
 クィーバー、アームガード
 の簡易型セット/10~
 20ポンドの調整可

【サイズ】 52"
 【カラー】 ブラック

カラー



HOYTエクシード

アール・ホイット氏オリジナルのジオメトリーを継承したモデル。

●ストリングテンション テクノロジー

リムの引き感をカスタマイズできる新機構。ダブルテイルセンター調整ブロックに搭載されたリムロッカーの位置を変えることで、ドロウイングした時のFX曲線(リムの強さの変化の仕方)の線形を変換することができます。リムロッカーの調整は3段階で、取り付ける位置によりFX曲線の線形を変換させるため、再現性が高いシステムとなっています。

●リムロッカーのポジション

・ポジション#1(外側)=最もパフォーマンス重視の仕様。ストリングテンションが最も高いセッティング。緊張が高まりアドレナリンの影響下で積極的な攻めのクリッカーコントロールを容易にします。

・ポジション#2(中間)=ハイブリッド仕様。パフォーマンスとスムーズなドロウイングの両立。

・ポジション#3(内側)=最もスムーズなドロウイング仕様。ストリングテンションが最も緩いセッティング。同じリムを使用した場合、クリッカーを切る過程の、特に最後の1-2ミリが最もめぬらかに感じられる仕様です。

※リムロッカーのポジション変更により、チューニングには影響はありません。

HOYTエクシード

本体価格 H25:¥176,000(税込) H27:¥181,500(税込)

【特長】 ソフトタッチプラスチックグリップ / パータチューンクリッカープレート3種

【サイズ】 H25/RH,LH H27/RHのみ

【重量】 H25:1,270g H27:1,406g

HOYT エクシード ハンドルカラー



Jager

ジョンデマーペアボウグリップ **NEW**

本体価格 ¥8,800(税込)

【特長】 ペアボウ向きの低めの形状。グリップの縁にあるプレッシャーリッジが基準点となり、再現性の高いグリップが可能

【サイズ】 RH, LH

【カラー】 ブラック

HOYT パータチューン/アルティマレストシステム

本体価格 ¥14,300(税込)

SHIBUYA アルティマレストシステムがびったり収まるカットアウトが設けられたパータチューンクリッカープレートです。クリアランスが向上し大口径のインドアローを使用する際にも効果を発揮します。アルティマレストとパータチューンクリッカープレートのセット販売で、ハイタイプとミディアムタイプの2種類のプレートから選べます。



HOYT ペアボウウエイトキット

エクシードハンドルで使用可能なペアボウ用ウエイトキット。タイプによって重さの調整が可能です。

本体価格 ¥16,500(税込)

【重量】 アルミ/15oz、ステンレス/32oz、プロ/最大50oz



HOYT

リムポケットウエイト

エクシードハンドルで使用可能なリムポケットウエイト。ペアボウでの使用や、重さによって弓を安定させたい方、上下で重さを変えたい方におすすめです。上下各2個ずつ(最大4個)まで取り付けることが可能です。

本体価格 ¥2,310(税込)

【重量】 1.5oz(42g)



GILLO GT

本体価格 ¥115,500(税込)

【特長】 ±15%のボンド調整が可能なイタリア製ハンドル。クリッカーも装着できるのでリカーブでも使用できます。 / 受注発注

【サイズ】 H25/RH, LH ※Formulaタイプはお問い合わせください。

【重量】 1350g

カラー

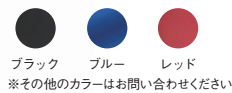

※その他のカラーはお問い合わせください



ブラック

GILLO G1

本体価格 ¥82,500(税込)

【特長】 ハンドルに直接ウエイトを取り付けられるペアボウ向けハンドル。カバー内にウエイトを取り付けるシステムの為重量変化に伴う形状の変化は最小限に抑えることが可能。

【サイズ】 H25/RH, LH

【重量】 1,350g

カラー



※その他のカラーはお問い合わせください



ブルー

GILLO GX

本体価格 ¥93,500(税込)

【特長】 フローティングリムポケットにより、±15%のボンド調整範囲が可能。低ボンド向け、40ボンドを超えないように使用してください。 / 受注発注

【サイズ】 H25/RH, LH

【重量】 1,170g

【カラー】 ※カラーはお問い合わせください。



270g



830g

GILLO ペアボウカバー

本体価格 270g:¥14,300(税込)

830g:¥24,200(税込)

【特長】 GILLOハンドル用ウエイトカバー。プラス製とアルミ製の2種類をラインナップ

【重量】 270g /830g

GILLO ウエイトディスク

本体価格 ¥8,250(税込)

【特長】 GILLOハンドル用ウエイトディスク6枚セット

【重量】 1枚:30g



アローレスト ARROW RESTS

HOYT スーパーレスト

本体価格 ¥385(税込)

- 【特長】 柔らかく矢の飛びに影響が少ないプラスチック製レスト
 【サイズ】 RH, LH



AAE フリーフライトレスト

本体価格 ¥17,600(税込)

- 【特長】 マグネット式の高機能レスト。ペアボウにお勧め
 【サイズ】 RH, LH
 【カラー】 ブラック



ZNIPER アローレスト

本体価格 ¥15,400(税込)

- 【特長】 ペアボウ用の高性能フォールアウトアウエイレスト
 【サイズ】 RH, LH
 【カラー】 ブラック



プランジャー PLUNGERS

SHIBUYA DXプランジャー

本体価格 ¥4,400(税込)

- 【特長】 シリンダー内部の特殊加工によりスムーズなクッション動作を実現。調整用レンチ、予備スプリング、メタルチップ付
 【サイズ】 ネジサイズ: 5/16

カラー



ブラック ガンメタル ブルー レッド



WIFLER MP-1 PRO BB プランジャー

本体価格 ¥23,100(税込)

- 【特長】 マイクロクリック調整式/マグネット式/特殊コーティング金属チップ/取り付け用レンチ付
 【サイズ】 ネジサイズ: 5/16

カラー



ブラック シルバー ブルー レッド グリーン パープル



BEITER プランジャー

本体価格 ¥25,300(税込)

¥26,400(税込)
(限定カラー)

- 【特長】 マイクロクリック調整式/調整用レンチ、スパンナ、予備スプリング、メタルチップ付
 【サイズ】 ネジサイズ: 5/16

カラー



限定カラー



ウエイト WEIGHTS

スピギャレリ ペアボウ用ウエイトモジュール

本体価格 ¥3,960(税込)

- 【特長】 5/16のプッシングに装着が可能です。※ハンドルとウエイト本体が干渉する場合、装着が出来ない場合があります。
 【サイズ】 ネジ5/16直径25mm、長さ37mm
 【重量】 約180g



リムセーバー・ダンパー RIM SAVER • DAMPERS

SVL ブロードバンドリムセーバー

本体価格 ¥3,300(税込)

- 【特長】 2個セット
 【サイズ】 直径42mm
 【カラー】 ブラック、ブルー、グリーン、パープル、ピンク、レッド、オレンジ、イエロー



LEVEN バックドインカー Aボム

本体価格 ¥6,600(税込)

- 【特長】 硬質樹脂使用
 【重量】 48g
 【サイズ】 ネジサイズ: 5/16



SVLブロードバンドスタビライザーエンハンサー NEW

本体価格 ¥4,400(税込)

- 【特長】 スタビライザーの振動、騒音、手に伝わる衝撃を軽減。ネジ径5/16インチのスタビライザー/プッシングに使用可能。
 【重量】 42g
 【サイズ】 ネジサイズ5/16



ペアボウタブ BAREBOW TABS

Black Mamba T2タブ

本体価格 ¥13,200(税込)

- 【特長】 ワンサイズ展開。プレートはXSサイズ相当、コードバンはXLサイズ相当。好みに合わせてカットして使用します。
 【サイズ】 RH



SHERWOOD ペアボウタブ

本体価格 ¥5,390(税込)

- 【サイズ】 S, M, L



ZNIPER ペアボウタブ

本体価格 ¥26,400(税込)

- 【サイズ】 S/M, L/XL



サイモンフェアウェザー ペアボウ プロタブ

本体価格 ¥7,700(税込)

- 【特長】 左右兼用/ペアボウタブリング(別売)とセットで使用します。
 【サイズ】 S, L



サイモンフェアウェザー ペアボウタブリング

本体価格 ¥3,850(税込)

- 【特長】 サイモンフェアウェザーペアボウタブとセットで使用/固さの異なるリングをラインアップ
 【サイズ】 17, 18, 19, 20, 21, 22



ULTIMA RC PRO

TARGET RECURVE SIGHT

SHIBUYA アルティマRC PRO サイト

本体価格 シングルマウント ¥68,200(税込)
ダブルマウント ¥70,400(税込)

[特長] 表彰台の頂点を目指す全ての選手に向けたRCサイトの最高峰。新設計のポリゴナルカーボンエクステンションはサイトの振動を再定義します。/専用ソフトケース付

[サイズ] 520-9、320-9、250-9*

*320-9、250-9はダブルマウントモデル

[重量] 520-9 Aタイプ:233g 320-9 Aタイプ:221g
250-9 Aタイプ:212g



カラー



ブラック ガンメタル ブルー レッド

ダブルマウント+短小エレベーション タイプのラインアップ追加

2段構造マウント+短小エレベーションセットをラインアップに追加。ダブルマウントデザインによりサイトの上下調整範囲を損なうことなく、エレベーション全長を短くすることで先端重量の軽量化に成功しました。先端重量の軽量化は、振動に対して圧倒的な優位性をもたらします。このトップライトスタイルは自社製品史上最も振動減衰にフォーカスしたサイトです。

ポリゴナルカーボンエクステンション

振動を再定義するためにリサーチとテストを重ねて、全く新しいコンセプトのカーボンエクステンションを開発しました。素材だけでなく形状での振動減衰を追求したことで、理論値において初期振動の80%以上の振動減衰を実現しました。

新型エクステンション固定システム

確実なロックと再現性を追求した全く新しいデザインの固定システム。ノブ自体の最大径を大きくすることでこれまでよりも小さな力で確実な固定が可能になりました。エクステンションを押さえる接地面積も大きくなり、シンプルで長時間のシューティングでも緩まない新しい固定システムです。

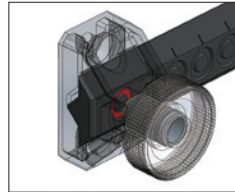
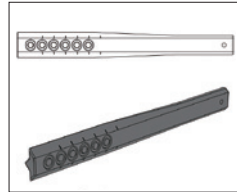

サイトテーブルプレート

両サイドにサイトテーブル用のプレートを取付けるためのカットアウトを設けています。等間隔の目盛り入りプレートとサイトチャート用のブランクプレートが標準装備されており、選手の好みや競技スタイルに合わせて左右両側に取付け可能です。



サイトピンストッパー

工具を使わずに解除が可能なサイトピンストッパーを採用。圧倒的な操作性の向上により調整時間を大幅に短縮。余裕のあるシューティングを提供します。

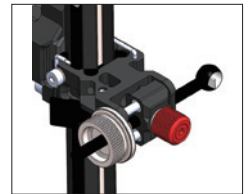

ULTIMA RC III

TARGET RECURVE SIGHT

SHIBUYA アルティマRC III

本体価格 ¥46,200(税込)

[特長] リカーブサイトの定番モデルがバージョンアップ。RCPRO発表時から好評だったサイトテーブルプレートとサイトピンストッパーを搭載。

[サイズ] 520-9

[重量] 211g



カラー



ブラック ガンメタル ブルー レッド

DUAL CLICK

TARGET RECURVE SIGHT

SHIBUYA デュアルクリック サイト

本体価格 ¥22,000(税込)

【特長】 1999年の発表以来のロングセラーモデルがモデルチェンジ。調整機構の改良を実施しスムーズなクリック調整を実現。新アルミエクステンションの採用で前後方法の調整幅も向上。使い勝手を求めた高品質なエントリーモデルです。

【重量】 195g

【サイズ】 9"



上下左右クリック調整

カラー



ブラック

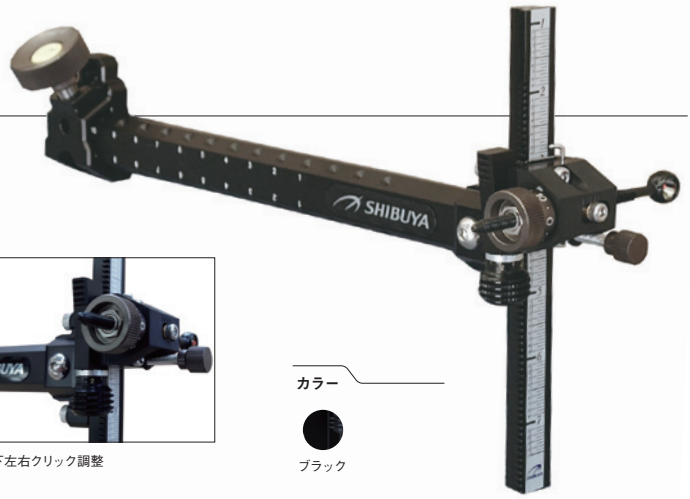

SHIBUYA アルティマ カーボンエクステンション

本体価格 6インチ ¥20,900(税込) 9インチ ¥22,000(税込)

【サイズ】 6"、9"



SHIBUYA サイトケース

本体価格 ¥3,300(税込)



ビギナーズサイト

BEGINNER'S SIGHTS

CARTEL Kサイト

本体価格 ¥6,600(税込)

【特長】 上下・左右調整可能

【サイズ】 RH



AVALON TYROサイト

本体価格 ¥3,300(税込)

【特長】 上下・左右調整可能 / 左右兼用



CARTEL サイドサイト

本体価格 ¥1,650(税込)

【特長】 上下・左右調整可能 / 左右兼用



サイトピン

SIGHT PINS

SHIBUYA 光ファイバーサイトピン

本体価格 ¥3,960(税込)

【特長】 TRUGLO社製ファイバーピン採用 / 集光性・柔軟性・耐久性 / 8-32標準ネジサイズ / WA認可

【サイズ】 直径7mm、直径12mm

【カラー】 レッド、グリーン



ファイバー:グリーン ファイバー:レッド

SHIBUYA サイトピン

本体価格 ¥1,430(税込)

【特長】 8-32 標準ネジサイズ

【サイズ】 直径7mm



WIFLER AIRサイトピン NEW

本体価格 ¥14,300(税込)

【特長】 サンシェイド(カラー:ブラック、レッド、グリーン、ブルー、シルバー、ピンク) / エイミングステッカー(3種×各3枚)

【サイズ】 ファイバーサイズ:.019

【カラー】 ファイバーカラー:レッド



AXCEL カーヴRXF リカーブサイトピン

本体価格 ¥19,800(税込)

【特長】 Oリング/アバチュアディスク / 8-32 標準ネジサイズ

【サイズ】 ファイバーリングピン0.029"、0.019"

【カラー】 ブラック/ファイバー:レッド、グリーン



SHREWD フレックスリカーブスコープ

本体価格 ¥15,400(税込)

【特長】 無倍レンズ/ドット用レンズ、スヘアドット別売 / 8-32 標準ネジサイズ

【サイズ】 ファイバーピン0.029" / 内径:9.5mm、11mm、12.5mm、14.5mm

【カラー】 ブラック、ブルー、レッド、パープル



SPIGARELLI ライトサイトピン

本体価格 ¥3,850(税込)

【特長】 8-32 標準ネジサイズ

【サイズ】 8mm



BEITER サイトトンネル

本体価格 ¥3,300(税込)

【特長】 交換可能なインサート / 8-32 標準ネジサイズ

【サイズ】 8mm用、12mm用

【カラー】 ブラック、クリア

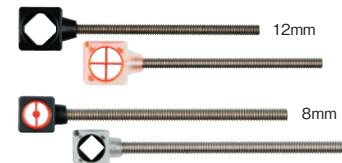

CARTEL サイトピン

本体価格 ¥550(税込)

【特長】 8-32 標準ネジサイズ

【サイズ】 8mm

【カラー】 ブラック



BEITER サイトトンネルインサート

本体価格 ¥440(税込)

【サイズ】 8mm用、12mm用

【カラー】 ブラック、レッド、グリーン、オレンジ、クリア

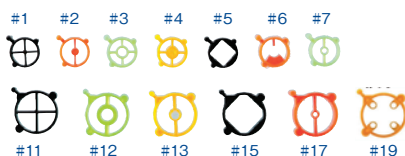

BEITER サイトトンネル用蛍光ピン

本体価格 ¥495(税込)

【サイズ】 1.5×1.5、2.5×1.5、2.5×2.5

【カラー】 レッド、グリーン、オレンジ、ブルー、ブラック



ULTIMA RECURVE REST

SHIBUYA アルティマ リカーブレスト

本体価格 ¥4,400(税込)

【特長】デュアルマグネットによる復元力と再現性/上下・開き角度の調整が可能/CNCマシンによる精密切削加工/調整用六角レンチ、スベア両面接着シート付

【サイズ】RH, LH



ブラック

カラー



ブラック ガンメタル ブルー レッド



レストピンの開き角・上下の調整が可能。

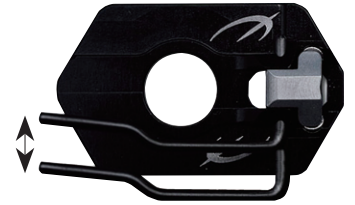

SHIBUYA アルティマ リカーブレストピン

本体価格 ¥770(税込)

【特長】アルティマ リカーブレスト用レストピン。磨耗に強いDLC(Diamond Like Carbon)コーティング採用/オフセットデザイン



SHIBUYA アルティマ リカーブレストスベアテープ

本体価格 ¥220(税込)

【特長】アルティマ リカーブレスト用スベア両面接着テープ



HOYT スーパーレスト

本体価格 ¥385(税込)

【特長】柔らかく矢の飛びに影響が少ないプラスチック製レスト

【サイズ】RH, LH



HOYT ハンターレスト

本体価格 ¥385(税込)

【特長】頑丈な造りのプラスチック製レスト

【サイズ】RH, LH



プランジャー

PLUNGERS

SHIBUYA DXプランジャー

本体価格 ¥4,400(税込)

【特長】シリンダー内部の特殊加工によりスムーズなクッション動作を実現。調整用レンチ、予備スプリング、メタルチップ付

【サイズ】ネジサイズ: 5/16

カラー

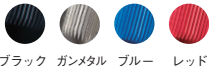

ブラック ガンメタル ブルー レッド



ブラック

WIFLER MP-1 PRO プランジャー

本体価格 ¥23,100(税込)

【特長】マイクロクリック調整式/マグネット式/特殊コーティング/金属チップ/取り付け用レンチ付

【サイズ】ネジサイズ: 5/16

カラー



ブラック シルバー ブルー レッド グリーン パープル



ブラック

BEITER プランジャー

本体価格 ¥25,300(税込)

¥26,400(税込)

(限定カラー)

【特長】マイクロクリック調整式/調整用レンチ、スパナ、予備スプリング、メタルチップ付

【サイズ】ネジサイズ: 5/16

カラー



限定カラー



グリーン オレンジ パープル



ブラック

BEITER プランジャースパナ

本体価格 ¥660(税込)

【カラー】イエロー(標準)、オレンジ(ウインドウ部が厚いハンドル向け)



ULTIMA MZS

MINIMIZED DRAG ZONE DAMPING STABILIZER

SHIBUYA アルティマ MZS



SHIBUYA アルティマ MZS センターロッド

本体価格 ¥41,800(税込)

【特長】 ピッチ系60I高弾性カーボンファイバー/粘弾性体によるZONE DAMPING構造

【重量】 30":約139g/28":約132g/26":約126g

【サイズ】 直径14mm/5/16-5/16

【付属】 1/4-5/16変換ネジ

【カラー】 マットブラック



SHIBUYA アルティマ MZS サイドロッド

本体価格 ¥27,500(税込)

【特長】 ピッチ系60I高弾性カーボンファイバー

【重量】 15":約88g/12":約78g/11":約75g

【サイズ】 直径14mm/5/16-5/16

【付属】 1/4-5/16変換ネジ

【カラー】 マットブラック



SHIBUYA スタビライザーバッグ

本体価格 ¥1,320(税込)

【特長】 センタースタビライザー用/サイドロッド用

SHIBUYA VERSA NEW



SHIBUYA VERSA センターロッド

本体価格 ¥21,450(税込)

【特長】 ミドルクラススタビライザーとして、人気があったカルノスタビライザーの後継モデル。程よい柔らかさを持ち、高ボンドの弓でももちろん、低ボンドの弓でも振動減衰性が高い/軽量なため、幅広いセッティングに対応可能/ウエイト2個付属/収納スリーブ付

【重量】 28": 129g/26": 123g

【サイズ】 直径18mm/ネジサイズ:5/16-1/4



SHIBUYA スタビライザーバッグ

本体価格 ¥1,320(税込)

【特長】 センタースタビライザー用/サイドロッド用



SHIBUYA VERSA サイドロッド

本体価格 ¥12,100(税込)

【特長】 程よい柔らかさを持ち、高ボンドの弓でももちろん、低ボンドの弓でも振動減衰性が高い/軽量なため、幅広いセッティングに対応可能/ウエイト1個付属/収納スリーブ付

【重量】 12": 73g 11": 71g 10": 69g

【サイズ】 直径18mm/ネジサイズ:5/16-1/4



SHIBUYA VERSA エクステンダー

本体価格 ¥9,350(税込)

【特長】 高剛性カーボン/ダイレクトリンク構造

【重量】 5": 59g 4": 53g 3": 48g

SHIBUYA カルノ ※在庫限り



SHIBUYA カルノ センターロッド

本体価格 ¥20,350(税込)

【特長】 超軽量/Vari-Blend Carbon/ウエイト2個付/収納スリーブ付

【重量】 28": 112g/26": 106g

【サイズ】 直径18mm/ネジサイズ:5/16-1/4

【カラー】 ブラック



SHIBUYA カルノ サイドロッド

本体価格 ¥9,350(税込)

【特長】 超軽量/Vari-Blend Carbon/ウエイト1個付/収納スリーブ付

【重量】 10": 51g/11": 53g/12": 55g

【サイズ】 直径18mm/ネジサイズ:5/16-1/4

【カラー】 ブラック

EASTON コンツアーCS

本体価格 ¥55,000(税込)

【特長】 軽量カーボン使用/ウエイト別売
【サイズ】 33"、30"、27" ネジサイズ5/16-5/16 (1/4切替ネジ付)

カラー | ● ブラック ○ ホワイト ● レッド ● ブルー



EASTON コンツアーCS サイドロッド

本体価格 ¥22,000(税込)

【特長】 軽量カーボン使用/ウエイト別売
【サイズ】 15"、12" ネジサイズ5/16-5/16(1/4切替ネジ付)

WIN&WIN WIAWIS ACS EL



カラー | ● ブラックレッド ● ブラックゴールド ● レミントンレッド ● ブルー ● ホワイト

WIN&WIN WIAWIS ACS EL ロング

本体価格 ¥52,800(税込)

【特長】 グラフェンフォームコア構造/両端テーパチューブ使用で剛性を実現
【重量】 32":176g/30":171g/28":168g/26":165g
【サイズ】 直径14.6mm/ネジサイズ:5/16-1/4
【カラー】 ブラックレッド、ブラックゴールド、レミントンレッド、ブルー、ホワイト

WIN&WIN WIAWIS ACS EL ショート

本体価格 ¥17,600(税込)

【特長】 グラフェンフォームコア構造/両端テーパチューブ使用で剛性を実現
【重量】 15":86g/14":84g/12":80g/11":77g/10":74g
【サイズ】 直径14.6mm/ネジサイズ:5/16-1/4
【カラー】 ブラックレッド、ブラックゴールド、レミントンレッド、ブルー、ホワイト

WIN&WIN WIAWIS ACS EL エクステンダー

本体価格 ¥14,300(税込)

【特長】 グラフェンフォームコア構造/両端テーパチューブ使用で剛性を実現
【重量】 6":70g/5":65g/4":60g/3":55g/2":58g
【サイズ】 直径14.6mm/ネジサイズ:5/16-5/16
【カラー】 ブラックレッド、ブラックゴールド、レミントンレッド、ブルー、ホワイト ※2"はブラック、ゴールド、シルバー、レインボウ

WIN&WIN WIAWIS ACS15



カラー | ● カーボンブラック ● ホワイトゴールド ● バーガンディーレッド ● インディゴブルー ● グラファイトシルバー ● ブラックゴールド

WIN&WIN WIAWIS ACS15 ロング

本体価格 ¥52,800(税込)

【特長】 グラフェンフォームコア構造/両端テーパチューブ使用で剛性を実現
【重量】 32":230g/30":220g/28":210g/26":200g
【サイズ】 ネジサイズ:5/16-1/4
【カラー】 カーボンブラック、ホワイトゴールド、バーガンディーレッド、インディゴブルー、グラファイトシルバー、ブラックゴールド

WIN&WIN WIAWIS ACS15 ショート

本体価格 ¥17,600(税込)

【特長】 グラフェンフォームコア構造/両端テーパチューブ使用で剛性を実現
【重量】 15":125g/14":124g/12":115g/11":112g/10":109g
【サイズ】 ネジサイズ:5/16-1/4
【カラー】 カーボンブラック、ホワイトゴールド、バーガンディーレッド、インディゴブルー、グラファイトシルバー、ブラックゴールド

WIN&WIN WIAWIS ACS15 エクステンダー

本体価格 ¥14,300(税込)

【特長】 グラフェンフォームコア構造/両端テーパチューブ使用で剛性を実現
【重量】 6":100g/5":90g/4":80g/3":65g
【サイズ】 ネジサイズ:5/16-5/16
【カラー】 カーボンブラック、ホワイトゴールド、バーガンディーレッド、インディゴブルー、グラファイトシルバー、ブラックゴールド

WIN&WIN WIAWIS S21



カラー | ● カーボンブラックマット ● カーボンブラック ● ブルー ● レッド ● イエロー

WIN&WIN WIAWIS S21 ロング

本体価格 ¥47,300(税込)

【特長】 グラフェンフォーム&テーパー構造/S21ウエイト3個付
【重量】 32":160g/30":155g/28":150g/26":140g
【サイズ】 最大径21mm最小径17mm/ネジサイズ:5/16-1/4 (5/16切り替え可能)
【カラー】 カーボンブラックマット、カーボンブラック、レッド、ブルー、イエロー

WIN&WIN WIAWIS S21 ショート

本体価格 ¥16,500(税込)

【特長】 グラフェンフォーム&テーパー構造/S21ウエイト3個付
【重量】 15":105g/14":100g/12":95g/11":90g/10":85g
【サイズ】 最大径21mm最小径17mm/ネジサイズ:5/16-1/4 (5/16切り替え可能)
【カラー】 カーボンブラックマット、カーボンブラック、レッド、ブルー、イエロー

WIN&WIN WIAWIS S21 エクステンダー

本体価格 ¥12,650(税込)

【特長】 グラフェンフォーム&テーパー構造
【重量】 6":90g/5":85g/4":75g/3":60g
【サイズ】 ネジサイズ:5/16-5/16
【カラー】 カーボンブラックマット、カーボンブラック、レッド、ブルー、イエロー

WIN&WIN HMC プラス



カラー | ● カーボンブラックマット ● ブラックゴールド ● ブラック ● ブルー ● レッド ● ホワイト

WIN&WIN HMC プラス ロング

本体価格 ¥27,500(税込)

【特長】 オールカーボン/軽量/ウエイト3個付
【重量】 30":122g/28":116g/26":111g
【サイズ】 直径18.6mm
【カラー】 カーボンブラックマット、ブラックゴールド、ブラック、レッド、ブルー、ホワイト

WIN&WIN HMC プラス ショート

本体価格 ¥14,300(税込)

【特長】 オールカーボン/軽量/ウエイト2個付
【重量】 12":89g/11":84g/10":80g
【サイズ】 直径18.6mm
【カラー】 カーボンブラックマット、ブラックゴールド、ブラック、レッド、ブルー、ホワイト

WIN&WIN HMC プラス エクステンダー

本体価格 ¥9,900(税込)

【特長】 オールカーボン/軽量
【重量】 6":80g/5":75g/4":65g/3":50g
【サイズ】 直径18.6mm
【カラー】 カーボンブラックマット、ブラックゴールド、ブラック、レッド、ブルー、ホワイト

SHREWD リカーブスタビライザー



SHREWD リヴェル スタビライザー

本体価格 ¥33,000(税込)

【特長】 ウルトライハイモジュラスカーボン使用/専用ウエイト2個、ドインカーAボム付
 【重量】 30":120g/28":116g
 【サイズ】 直径12.7mm/ネジサイズ:5/16-5/16

SHREWD リヴェル サイドロッド

本体価格 ¥18,700(税込)

【特長】 ウルトライハイモジュラスカーボン使用/専用ウエイト2個、ドインカーAボム付
 【重量】 14":85g/12":81g
 【サイズ】 直径12.7mm/ネジサイズ:5/16-5/16

SHREWD REX
エクステンダー

本体価格 ¥11,000(税込)

【特長】 ウルトライハイモジュラスカーボン使用/Vバー傾き調整機構搭載
 【重量】 6":95g/4":81g
 【サイズ】 ネジサイズ:5/16-5/16



AXCEL アクキュレイド 550 PRO スタビライザー



AXCEL アクキュレイド 550 PRO スタビライザー

本体価格 ¥66,000(税込)

【特長】 植物性由来の材料をカーボンに配合/ウエイト3オンス、X-VIBEダンパー付/受注発注
 【サイズ】 33"30"27"24"

AXCEL アクキュレイド 550 PRO サイドロッド

本体価格 ¥38,500(税込)

【特長】 植物性由来の材料をカーボンに配合/ウエイト3オンス、KRYPTOSダンパー付/受注発注
 【サイズ】 15"12"10"

CARTEL スプリーム



CARTEL スプリーム センターロッド

本体価格 ¥12,100(税込)

【特長】 アルミニウムコア&カーボン/ウエイト2個付
 【重量】 28", 26"
 【サイズ】 直径19.5mm

CARTEL スプリーム サイドロッド

本体価格 ¥7,700(税込)

【特長】 アルミニウムコア&カーボン/ウエイト2個付
 【重量】 12", 10"
 【サイズ】 直径19.5mm

CARTEL スプリーム エクステンダー

本体価格 ¥4,400(税込)

【特長】 アルミニウムコア&カーボン
 【重量】 6", 5", 4"
 【サイズ】 直径19.5mm

CARTEL ダイナミックエアロカーボン センターロッド

本体価格 ¥6,050(税込)

【特長】 カーボン/ウエイト付
 【重量】 26"
 【サイズ】 直径17mm



ウエイト WEIGHTS

SHIBUYA カルノ ウェイト

本体価格 ¥880(税込)

【特長】 ステンレスウエイト
 【重量】 キャップ:40g/直径20mm/長さ16mm
 フラット:32g/直径20mm/長さ14mm
 【サイズ】 ネジサイズ:1/4



EASTON フラットバリウエイト

本体価格 1オンス:¥2,090(税込)

2オンス:¥3,080(税込)

4オンス:¥4,070(税込)

【特長】 Z-FLEXスタビライザー・コンツアールスタビライザー用大口徑ウエイト
 【サイズ】 ネジサイズ:5/16
 【カラー】 シルバー、ブラック



WIN&WIN カラーディスクウエイト

本体価格 20g:¥5,830(税込)

40g:¥8,580(税込)

60g:¥13,200(税込)

【特長】 同サイズ3個セット
 【サイズ】 ネジサイズ:5/16
 【カラー】 ブラック、シルバー、ゴールド、レインボー



WIN&WIN WIAWIS S21 ウェイト

本体価格 ¥1,430(税込)

【重量】 キャップ:46g/フラット:25g/ボトム:46g
 【サイズ】 ネジサイズ:1/4
 【カラー】 マットブラック、グロッシューブラック



WIN&WIN ウェイト

本体価格 ¥990(税込)

【重量】 ヘッド:40g/フラット:25g
 【サイズ】 ネジサイズ:1/4



LEVEN ドインカー 4-2-1ウエイト

本体価格 1オンス:¥1,980(税込) 2オンス:¥3,300(税込)

4オンス:¥4,620(税込) 4-2-1セット:¥9,900(税込)

【特長】 枚数を増やしても長さの変化が少ないディスクタイプ
 【重量】 7oz (1oz+2oz+4ozのセット)
 【サイズ】 ネジサイズ:1/4



BEITER オリング

本体価格 ¥198(税込)

【サイズ】 ネジサイズ:5/16:1mm, 2mm/
 ネジサイズ:1/4:1mm, 2mm



SHIBUYA カルノ Vバー

本体価格 ¥7,920(税込)

- 【特長】 超軽量47g/超高強度アルミニウム合金/特徴的な多面体フォルム/専用スパナ、Vバーバック付/長さ12mm以上のネジ仕様のスタビライザーには対応していません。
 【重量】 47g(ボルト含む)
 【サイズ】 40度、45度/×0度
 【カラー】 ブラック



SHIBUYA カルノ Vバー専用ボルト

本体価格 ¥2,420(税込)

- 【特長】 カルノVバー専用ボルト/超高強度アルミニウム合金/12mm以上のネジ仕様のスタビライザーには対応していません。
 【カラー】 ブラック



SHIBUYA スパナ

本体価格 ¥880(税込)

- 【特長】 MZS、VERSA、カルノVバー、カルノスタビライザー、SHIBUYA DXブランジャー対応
 【サイズ】 極薄/17×12サイズ



EASTON アジャスタブルVバー

本体価格 ¥18,700(税込)

- 【特長】 上下左右調整可能
 【重量】 228g(ボルト含む)



SHERWD アトラス Vバー

本体価格 ¥23,100(税込)

- 【特長】 上下左右調整可能/テーバーとクランプを合わせた堅固なロック機構を搭載/クイックディスコネクト採用。
 【重量】 229g
 【カラー】 マットブラック



AXCEL トライロック アジャスタブルVバーマウント

本体価格 ¥30,800(税込)

- 【特長】 サイドロッドの角度調整可能な可変式Vバー。トライロックテクノロジーとアンカーグリップロックシステムにより、設定した角度に確実に固定されます。マウント本体が動かないロッドロックを搭載。センターロッククイックディスコネクト内蔵
 【重量】 260g(ボルト含む)



ダイナスティ フラグメントVバー

本体価格 ¥19,000(税込)

- 【特長】 新設計の機構により、高精度・堅牢でありながらアジャスタブルVバートップクラスの軽さを実現/日本製/受注発注 ※SAボルトは付属しません
 【重量】 142g
 【カラー】 ブラック、ブルー、レッド、ゴールド



WIN&WIN WIAWIS CX-AD Vバー

本体価格 ¥29,700(税込)

- 【特長】 上下左右調整可能/カーボン製アジャスタブルVバー
 【重量】 175g
 【カラー】 カーボンマット、カーボングロッキー



WIN&WIN WIAWIS S21カーボン Vバー

本体価格 ¥12,100(税込)

- 【特長】 カーボン製
 【重量】 112g
 【サイズ】 35度、40度、42度、45度/×0度
 【カラー】 カーボンマット、カーボングロッキー



WIN&WIN WIAWIS CX2カーボン Vバー

本体価格 ¥11,000(税込)

- 【特長】 カーボン製
 【重量】 88g
 【サイズ】 35度、40度、45度/×0度



WIN&WIN スタンダード Vバー

本体価格 ¥6,600(税込)

- 【特長】 アルミニウム製
 【重量】 100g
 【サイズ】 35度、40度、45度/×0度



CARTEL FOCUS Vバー

本体価格 ¥4,180(税込)

- 【特長】 アルミニウム製
 【重量】 66g
 【サイズ】 35度/×0度
 【カラー】 ブラック、シルバー、ブルー、レッド



WIN&WIN WIAWIS ACS-ST NEW
カーボンアッパー

本体価格 ¥18,700(税込)

- 【特長】 重めのアッパーロッド。重さを求める方向き
- 【重量】 185g
- 【サイズ】 長さ:120mm
ネジサイズ:5/16
- 【カラー】 ブラック、シルバー、
ゴールド、レインボー



WIN&WIN WIAWIS ACS-EL
カーボンアッパー

本体価格 ¥12,100(税込)

- 【特長】 アッパー素材にグラフェンカーボン使用/
マルチダンパー付
- 【重量】 125g
- 【サイズ】 ネジサイズ:5/16
- 【カラー】 ブラック、レッド、
ブルー、レインボー



WIN&WIN WIAWIS ACS カarbonアッパー

本体価格 ¥12,100(税込)

- 【特長】 カarbonバー、マルチダンパー、アルミボディ
- 【重量】 125g
- 【サイズ】 ネジサイズ:5/16
- 【カラー】 マットブラック、マットレッド、マットブルー、
グロッシュレインボー、
グロッシュゴールド、グロッシュシルバー



LEVEN ドインカー フレックスドインカー

本体価格 ¥6,050(税込)

- 【特長】 振動吸収素材
- 【重量】 57.5g
- 【サイズ】 ネジサイズ:5/16



FIVICS TNS-100AL アッパーセット

本体価格 ¥9,350(税込)

- 【特長】 ダンパーカラーウエイト付
- 【重量】 90g
- 【サイズ】 ネジサイズ:5/16-1/4
- 【カラー】 ブルー、ブラック、レッド、グリーン、
ゴールド、パープル



CARTEL アッパーロッド

本体価格 ¥2,750(税込)

- 【特長】 ダンパー付
- 【重量】 120g
- 【サイズ】 ネジサイズ:5/16-1/4
- 【カラー】 ブラック



ダンパー

DAMPERS

WIN&WIN WIAWIS
マルチダンパー

本体価格 ¥6,600(税込)

- 【特長】 特殊材質とダンパーの強度で、シュー
ティンク後の二次振動まで低減します。
- 【重量】 33g
- 【サイズ】 1/4-5/16※1/4-5/16
変換ネジ付



WIN&WIN BWダンパー

本体価格 スタンダード:¥4,180(税込)
ショート:¥2,200(税込)

- 【特長】 硬質樹脂使用
- 【重量】 スタンダード:35g/ショート:22g
- 【サイズ】 ネジサイズ:1/4



WIN&WIN ACS ダンパー

本体価格 ¥3,960(税込)

- 【特長】 振動吸収効果に優れた特殊素材
- 【重量】 33g
- 【サイズ】 ネジサイズ:1/4



LEVEN バックドインカー Aボム

本体価格 ¥6,600(税込)

- 【特長】 硬質樹脂使用
- 【重量】 48g
- 【サイズ】 ネジサイズ:5/16



LEVEN ドインカー Aボム

本体価格 ¥6,380(税込)

- 【特長】 振動吸収効果に優れた特殊素材
- 【重量】 33g
- 【サイズ】 ネジサイズ:1/4



LEVEN ピーウィードインカー

本体価格 ¥6,380(税込)

- 【特長】 サイト用ダンパー
- 【重量】 9g
- 【サイズ】 M4:SHIBUYA対応
8-32:AXCEL・SURE LOC対応



LEVEN ディンキードインカー

本体価格 ¥6,380(税込)

- 【特長】 振動吸収効果に優れた特殊素材
- 【重量】 14g
- 【サイズ】 ネジサイズ:1/4



FIVICS Vゼロダンパー

本体価格 ¥4,950(税込) ミニ:¥3,960(税込)

- 【特長】 センターロッド用/サイドロッド用
- 【重量】 28g ミニ:20g
- 【サイズ】 ネジサイズ:1/4



AXCEL KRYPTOS ARC

本体価格 ¥7,150(税込)

- 【特長】 同一間隔に配置されたリブが
振動を安定して分散・減衰
- 【重量】 28.3g
- 【サイズ】 ネジサイズ:5/16



横浜洋弓工房 Kダンパー

本体価格 ¥1,650(税込)

- 【特長】 ハードタイプ/セミハードタイプ
- 【重量】 32g
- 【サイズ】 ネジサイズ:1/4



AVALON テックX

モジュールダンパー-1.5"

本体価格 ¥2,200(税込)

- 【特長】 アッパー、カウンター用49g
- 【重量】 ネジサイズ:5/16
- 【サイズ】 ブラック、ブルー、レッド、
グリーン、オレンジ、
パープル、シルバー



リムセーバー

Rim Saver

SVL ブロードバンドリムセーバー

本体価格 ¥3,300(税込)

- 【特長】 2個セット
- 【サイズ】 直径42mm
- 【カラー】 ブラック、ブルー、グリーン、
パープル、ピンク、レッド、
オレンジ、イエロー



SVLブロードバンド
スタビライザーエンハンサー NEW

本体価格 ¥4,400(税込)

- 【特長】 スタビライザーの振動、騒音、手に伝わる
衝撃を軽減。ネジ径5/16インチのスタ
ビライザー/プッシングに使用可能。

- 【重量】 42g
- 【サイズ】 ネジサイズ5/16
- 【カラー】 ブラック



クリッカー

CLICKERS

BEITER クリッカー ブラックブレード

本体価格 ¥2,860(税込)

【サイズ】 ネジサイズ:6-32,M4/ブレードサイズ:0.25



BEITER クリッカー

本体価格 ¥2,640(税込)

【サイズ】 ネジサイズ:6-32,M4/
ブレードサイズ:0.20,0.25,0.30
【カラー】 ブラック、ホワイト



BEITER クリッカーキャップ

本体価格 ¥495(税込)

【特長】 スタンダードタイプ/ロングタイプ
【カラー】 スタンダードタイプ:ブラック、ホワイト、グリーン、レッド
/ロングタイプ:ブラック、ホワイト



WIN&WIN WIAWIS
ARC クリッカー

本体価格 ¥6,380(税込)

【特長】 カーボン製/アーチ型
【サイズ】 ネジサイズ:6-32,M4
【カラー】 ブラック、レッド、ブルー、シルバー、ゴールド



WIN&WIN WIAWIS
ACS クリッカー

本体価格 ¥6,380(税込)

【特長】 カーボン製
【サイズ】 ネジサイズ:6-32,M4
【カラー】 ブラック、シルバー、ブルー、レッド、ゴールド



WIN&WIN WIAWIS
カラークリッカー

本体価格 ¥5,170(税込)

【特長】 ステンレスクリッカー
【サイズ】 ネジサイズ:6-32,M4
【カラー】 本体:ブラック、シルバー、ゴールド、
レインボー/チップ:ブラック、クリア



AAE エクステンションクリッカー

本体価格 ¥7,700(税込)

【特長】 マグネット式/
サイトのエクステンションに取付けタイプ
【カラー】 ブラック



HASCO マルチアングルクリッカー

本体価格 ¥1,760(税込)

【特長】 矢に対して垂直に近い位置でセット
が可能なデザイン
【サイズ】 ネジサイズ: 6-32, M4



GALAXY スリッカークリッカー

本体価格 ¥10,450(税込)

【特長】 BEITER クリッカー標準装備/サイトエク
ステンションに取付けタイプ



ボウスタンド

BOW STANDS

FIVICS オートマチック
ボウスタンド ロング

本体価格 ¥24,200(税込)

【重量】 680g
【サイズ】 65cm



FIVICS オートマチック
ボウスタンド ショート

本体価格 ¥19,800(税込)

【重量】 573g
【サイズ】 44cm



WIN&WIN WIAWIS
カーボンボウスタンド

本体価格 ¥29,700(税込)

【特長】 弦へのダメージを最小限
に抑えるモデル、スタン
ドヘッドは、より安定感
のあるポジショニングの
ためにシリコン素材



WIN&WIN
マルチボウスタンド

本体価格 ¥9,240(税込)

【特長】 ヘッド付け替えて
2タイプの使用可
スタンディング時
670mm(560g)
/シッティング時
405mm(520g)



WNS S-AL ボウスタンド

本体価格 ¥6,600(税込)

【特長】 アルミ製のコンパクトな折り畳み式
【重量】 400g
【カラー】 ブラック、シルバー、
ブルー、レッド



CARTEL MIDAS
RX-10ボウスタンド

本体価格 ¥10,450(税込)

【特長】 アップライトタイプの折り畳み
式/軽量カーボンパイプ
【重量】 395g
【カラー】 ブラック、ブルー、シルバー、レッド



CARTEL MIDAS105ボウスタンド

本体価格 ¥6,050(税込)

【特長】 スクリュータイプの
折り畳み式
【重量】 220g
【カラー】 シルバー、ブルー、
レッド、ブラック



CARTEL RX-103ボウスタンド

本体価格 ¥2,750(税込)

【特長】 スクリュータイプの
折り畳み式
【重量】 422g
【カラー】 ブルー、ホワイト

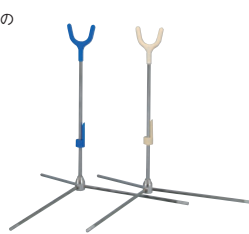

グリップ GRIPS

HASCO ハスコグリップパー

本体価格 ¥550(税込)

【特長】 グリップの滑り止めシート／
3枚セット

【サイズ】 約8.5×13センチ



YONEX AC130

ウェットスーパー極薄グリップ

本体価格 ¥330(税込)

【特長】 0.4mm厚の極薄タイプ

【サイズ】 幅25mm×長さ1,200mm×厚さ0.4mm

【カラー】 ブラック



YONEX AC133

ウェットスーパーストロンググリップ

本体価格 ¥440(税込)

【特長】 やや厚めの0.65mm厚／ソフトな感覚で手にフィット

【サイズ】 幅25mm×長さ1,200mm×厚さ0.65mm

【カラー】 イエロー、ブラック、ピンク、ワインレッド、ブライトグリーン、ブライトオレンジ、オリエンタルブルー



ボウストップ BOW STOPS

ANGEL レザーボウスリング

本体価格 ¥1,540(税込)

【特長】 レザーの柔らかな
装着感



A&E フィンガースリング

本体価格 ¥1,760(税込)

【特長】 パラシュートコード素材

【カラー】 イエロー、レッド、ブルー、
ブラック、ホワイト



SHERWOOD フィンガースリング

本体価格 ¥484(税込)

【特長】 長さ調整可能

【カラー】 イエロー、レッド、ブルー、
ブラック、グリーン、
パープル、オレンジ、ピンク



グローブ GLOVES

NEET グローブ

本体価格 ¥2,970(税込)

【特長】 本革製

【サイズ】 左右兼用／SS、S、M、L



ANGEL グローブ

本体価格 ¥2,750(税込)

【特長】 本革製

【サイズ】 左右兼用／S、M、L



スタンダードタブ TABS

SHIBUYA シブヤタブ

本体価格 ¥3,630(税込)

【特長】 初心者から上級者ま
で／上質のコードバ
ンを使用

【サイズ】 RH、LH／S、M、L



内外 GT-301タブ

本体価格 ¥3,300(税込)

【特長】 コードバン使用

【サイズ】 RH、LH／S、M、L



ANGEL エンゼルタブ I

本体価格 スーパーレザー ¥2,530(税込)

コードバン ¥3,080(税込)

【サイズ】 S、M、L

※その他モデルは
お問い合わせください。

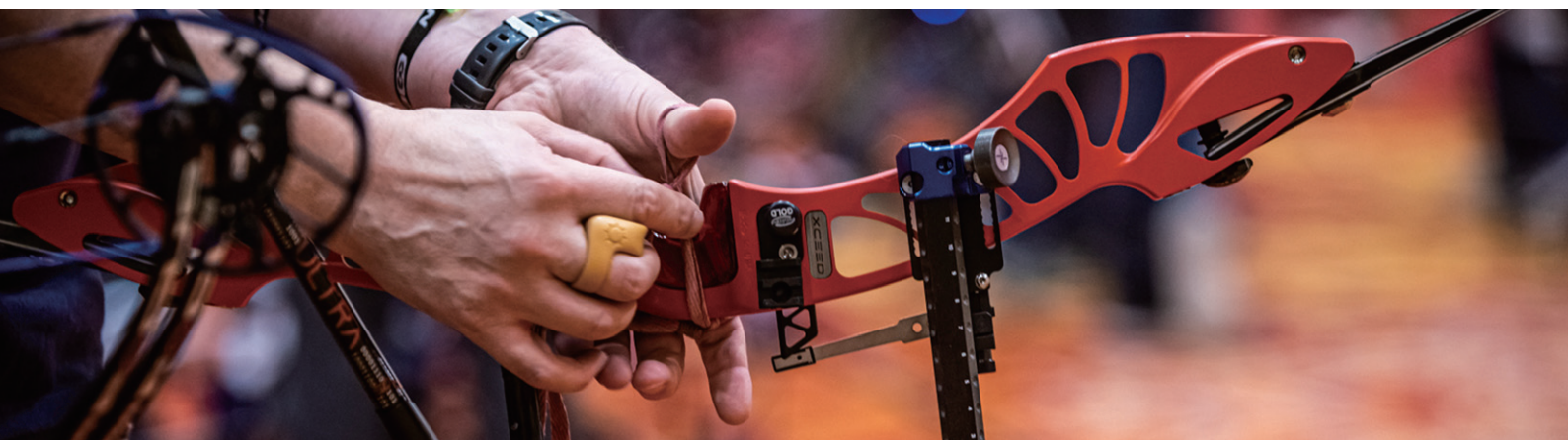

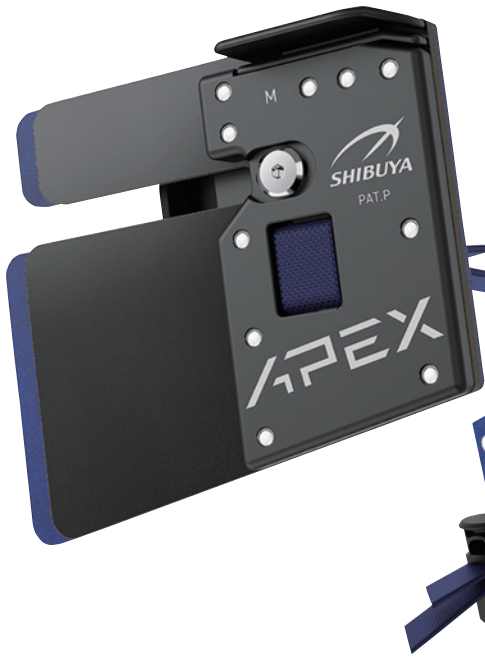

SHIBUYA APEXタブ NEW

本体価格 ¥9,240(税込)

【特長】金メダリストの意見から生まれた競技用タブの決定版。
【Chung-Tae Kimタブ】の基本構造である【フラット構造】はそのままに、フィンガースペーサーを再設計することで、より幅広い選手に対応し低価格になった。

【サイズ】RH、LH/XS、S、M、L
※XSはRHのみ



KIS ステラタブ

本体価格 ¥9,350(税込)

【特長】4種類のパーツで、フォームや重さのカスタムが可能なタブ。このタブ1つで、幅広い選手が使用でき、自分に合ったタブフォームを選ぶことが出来ます。

【サイズ】RH/XS、S、M、L

【カラー】ブラック

【付属品】ストラップ/ストッパー、アンカーパッド、フィンガースペーサー、ピンキールスト、テイルパーツ、バームプレート、カウンターウエイト(大×1、小×3)



AXCEL コンツアータブ

本体価格 ¥16,500(税込)

【特長】ブレイディ・エリソン選手が開発に協力したモデルです。

【サイズ】RH、LH/S、M、L

【カラー】ブラック



AXCEL コンツアープロタブ

本体価格 ¥19,800(税込)

【特長】ブレイディ・エリソン選手が開発に協力したモデルです。プレートにプラス(真鍮)を使用したプロモデル。

【サイズ】RH、LH/S、M、L



WIN&WIN WIAWIS EZフィンガータブ

本体価格 ¥13,200(税込)

【特長】コードバン使用/高機能調整タイプ

【サイズ】RH、LH/XS、S、M、L



WIN&WIN WIAWIS EZRフィンガータブ

本体価格 ¥13,200(税込)

【特長】コードバン使用/様々な調整可能なリングプレート採用

【サイズ】RH、LH/XS、S、M、L



WIN&WIN 360コードバンフィンガータブ

本体価格 ¥8,580(税込)

【特長】コードバン使用

【サイズ】RH、LH/S、M、L



FIVICS セーカータブI、II、III

本体価格 ¥14,300(税込)

【特長】コードバン使用/セーカー(I、II、III)

【サイズ】RH、LH/XXS、XS、S、M、L(サイズごとにプレートの色が異なります)



セーカーII

HASCO FITタブ

本体価格 ¥7,260(税込)

【特長】コードバン使用/太く安定感のあるフィンガースペーサー

【サイズ】RH、LH/S、M、L



サイモンフェアウェータブプレートセット

本体価格 ¥10,780(税込)

【特長】スペーサーリング(別売)とセットで使います。

【サイズ】RH/S、M、L



SHIBUYA APEXタブ スペアレザー

本体価格 ¥4,950(税込)

【特長】コードバン使用

【サイズ】RH、LH/XS、S、M、L
※XSはRHのみ



KIS ステラタブ スペアコードバンセット

本体価格 ¥4,400(税込)

【特長】ステラタブ専用のコードバンセット

【サイズ】XS、S、M、L

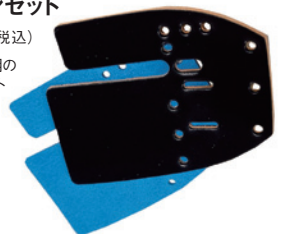

FIVICS スペアコードバン

本体価格 ¥7,920(税込)

【特長】コードバン使用/セーカー(I、II、III)

【サイズ】RH、LH/XXS、XS、S、M、L、XL



セーカーII用

FIVICS スペアボックスキン

本体価格 ¥2,200(税込)

【特長】セーカー(I、II、III)のボックスキン

【サイズ】XXS、XS、S、M、L、XL



セーカーII用

WIN&WIN WIAWIS スペアコードバンセット

本体価格 ¥5,500(税込)

【特長】 スペアレザー&バック
キンのスペアセット
【サイズ】 RH,LH/XS,S,M,L



EZフィンガータブ用 EZ Rフィンガータブ用

HASCO FIT タブスペアレザー

本体価格 ¥3,080(税込)

【サイズ】 RH,LH/S,M,L



HASCO スペアレザーフリーカット(穴なし)

本体価格 ¥3,630(税込)

【特長】 コードバン

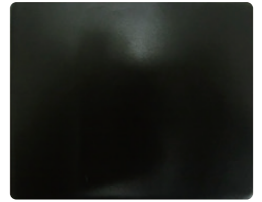

サイモンフェアウェザー タブスペーサーリング

本体価格 ¥5,280(税込)

【特長】 サイモンフェアウェザー タブプレートセットとセットで使用
【サイズ】 RH/17,18,19,20,21,22



FIVICS フィンガースペーサー

本体価格 ¥1,320(税込)



HASCO フィンガーテープ

本体価格 ¥330(税込)

【カラー】 ブラック、ブルー、レッド、
オレンジ、イエロー



アームガード

ARM GUARDS

WIN&WIN AT-100アームガード

本体価格 ¥6,600(税込)

【サイズ】 幅23mm/全長150mm
【カラー】 ブラック、ホワイト、ブルー、レッド、グリーン、オレンジ

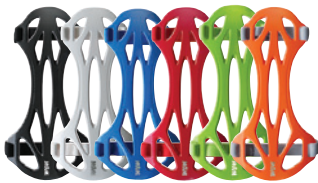

EASTON アームガード(オーバル)

本体価格 ¥2,310(税込)

【サイズ】 幅53mm/全長136mm
【カラー】 イエロー、ブルー、レッド、スモーク



EASTON アームガード(ボーン)

本体価格 ¥2,310(税込)

【サイズ】 幅25mm/全長150mm
【カラー】 スモーク、イエロー、ブルー、レッド



BEITER アームガード

本体価格 ¥2,200(税込)

【サイズ】 幅23mm/全長160mm
【カラー】 ハード:01クリア、10クリアレッド、11ヘビーオレンジ、17ピンク、20クリアグリーン、23ジェイエロー、30クリアオレンジ、35オレンジ、40クリアブルー、43スカイブルー、50ダークグリーン、57ヘビーグリーン、61ブラック、71ホワイト、48ダークブルー、80クリアパープル、85ヘビーパープル、88ライラック、89ヘビーピンク
ソフト:オイスター、ブラック、レッド、ライラック、ターコイズ、アズール、オレンジ



AAE エリートアームガード

本体価格 ¥2,420(税込)

【サイズ】 幅32mm/全長150mm
【カラー】 ブラック、ブルー、ホワイト、レッド



FIVICS ハーネスジェルアームガード

本体価格 ¥2,200(税込)

【サイズ】 幅40mm/全長140mm
【カラー】 ホワイト、パープル、イエロー、レッド、ブルー、ピンク



EASTON コンフォートフレックスアームガード

本体価格 ¥1,430(税込)

【サイズ】 幅40mm/全長145mm
【カラー】 ブラック



CARTEL フレックスアームガード

本体価格 ¥935(税込)

【サイズ】 幅62mm/全長135mm
【カラー】 ブラック、ホワイト、ブルー



CARTEL フレックススリムアームガード

本体価格 ¥935(税込)

【サイズ】 幅30mm/全長135mm
【カラー】 ブラック、ホワイト



NEET エクストラロングアームガード

本体価格 ¥4,400(税込)

【特長】 ガード範囲が広いので、初心者の方や腕によく当たってしまう方にお勧め
【カラー】 ブラック、ホワイト



NEET ジュニアアームガード

本体価格 ¥3,300(税込)

【サイズ】 全長245mm
【カラー】 ブラック、ブルー、
レッド、ピンク



K&K アームガード

本体価格 ¥2,750(税込)

【特長】 リー・キーシクコーチが開発に携わったアームガード。
【サイズ】 S
【カラー】 ブラック、ホワイト、
ブルー



チェストガード

CHEST GUARDS

SHIBUYA チェストガード

本体価格 ¥3,850(税込)

- 【特長】 スtringの返りを妨げない独自の素材/2カ所でのサイズ調整可能/抜群のフィット感
 【サイズ】 RH,LH/S,M,L,XL
 【カラー】 ブラック、ホワイト、ブルー、レッド
 ※XLサイズとLHはブラックとホワイトのみ



EASTON チェストプロテクター

本体価格 ¥4,840(税込)

- 【特長】 メッシュ素材
 【サイズ】 RH,LH/XS,S,M,L,XL



WIN&WIN FINNOチェストガード

本体価格 ¥5,500(税込)

- 【特長】 メッシュ素材
 【サイズ】 RH,LH/S,M,L
 【カラー】 ブラック、ホワイト、ブルー、レッド、グリーン、オレンジ



クィーバー/トーナメントクィーバー

QUIVERS

EASTON エリートTDヒップクィーバー

本体価格 ¥28,600(税込)

- 【特長】 エリートクィーバーベルト(Tバックル)、アクセサリクリップ、リムーバブルポケット付
 【重量】 990g
 【カラー】 RH:レッド、ブルー、グレー、カーボンブラック、ホワイト/LH:カーボンブラック、ホワイト



EASTON デラックスTDヒップクィーバー

本体価格 ¥23,100(税込)

- 【特長】 デラックスクィーバーベルト付
 【重量】 870g
 【カラー】 RH:ブラック、ブルー、レッド、シルバー/LH:ブラック、シルバー



HOYT レンジタイムヒップクィーバー

本体価格 ¥13,200(税込)

- 【特長】 左右兼用/ベルト付



EASTON フリップサイド 4チューブクィーバー

本体価格 ¥11,000(税込)

- 【特長】 左右兼用/ベルト付
 【重量】 810g
 【カラー】 ブラック、ブルー、レッド、グリーン



ANGEL DX-WPクィーバー

本体価格 ¥27,500(税込)

- 【特長】 受注発注/クラリーノ製/スコアノートポケット、ボンネット付
 【カラー】 カラーはお問い合わせください。



ANGEL DX-Fクィーバー

本体価格 ¥22,000(税込)

- 【特長】 受注発注/クラリーノ製/スコアノートポケット、フック付
 【カラー】 カラーはお問い合わせください。



クィーバー／フィールドクィーバー

QUIVERS

HOYT レンジタイムフィールドクィーバー

本体価格 ¥23,100(税込)

【特長】 ベルト付



ANGEL バッククィーバー

本体価格 ¥22,000(税込)

【特長】 受注発注／クラリーノ製／アクセサリーポケット付

【カラー】 カラーはお問い合わせください。



EASTON エリートフィールドクィーバー

本体価格 ¥24,200(税込)

【特長】 ベルト付

【カラー】 ブルー、レッド、ホワイト、カーボンブラック



EASTON デラックスフィールドクィーバー

本体価格 ¥18,700(税込)

【特長】 ベルト付／アローチューブ部は区分け変更可／内側はフリース素材

【カラー】 ブラック、ブルー、レッド、シルバー



クィーバー／ビギナーズクィーバー

QUIVERS

EASTON フリップサイド3チューブクィーバー

本体価格 ¥4,180(税込)

【特長】 直径約3.5cmの矢筒が3本／付属のS字金具で着用／左右兼用

【重量】 390g
【カラー】 ブラック、ブルー、レッド、グリーン



EASTON フリップサイド2チューブクィーバー

本体価格 ¥2,750(税込)

【特長】 直径約3.5cmの矢筒が2本／付属のS字金具で着用／左右兼用

【重量】 190g
【カラー】 ブラック、ブルー、レッド、グリーン



クィーバーベルト／パーツ

QUIVERS BELTS / PARTS

EASTON エリートクィーバーベルト

本体価格 ¥5,500(税込)

【特長】 T字型金具バックル採用

【サイズ】 フリーサイズ

【カラー】 レッド、ブルー、カーボンブラック、ホワイト



EASTON デラックスクィーバーベルト

本体価格 ¥3,850(税込)

【特長】 T字型金具バックル採用

【サイズ】 フリーサイズ

【カラー】 レッド、ブルー、カーボンブラック、ホワイト



ANGEL クィーバーベルト

本体価格 ¥4,400(税込)

【サイズ】 M.L.XL.XXL(XL.XXLは+¥800)



ストリンガー

BOW STRINGERS

SHERWOOD ストリンガー

本体価格 ¥1,320(税込)

【特長】 安全に弦を張るためのストリンガー。ノーマルなタイプ

【カラー】 ブラック、ブルー、レッド、オレンジ、グリーン、ピンク、パープル、イエロー



SHERWOOD ループストリンガー

本体価格 ¥1,650(税込)

【特長】 リムチップが小さいタイプにおすすめ

【カラー】 ブラック、ブルー、レッド、オレンジ、グリーン、ピンク、パープル、イエロー



ANGEL ストリンガー

本体価格 ¥1,595(税込)

【サイズ】 S(HOYT 2019～)、M(HOYT～2018等)、L(大きいチップ用)

【カラー】 ブラック、ブルー、レッド、イエロー



リカーブバックパック

RECURVE BACKPACKS

EASTON デラックスリカーブバック

本体価格 ¥33,000(税込)

【特長】 ショルダーバッグとしても使用可／
外側内側に複数の収納／ハンドル&
リムカバー、アローケース、ショル
ダーストラップ付

【重量】 2,860g
【サイズ】 外寸:H680×W340×D220
(アローケース部分は含みません)



EASTON クラブXT リカーブバック

本体価格 ¥19,800(税込)

【特長】 アローケース付
【重量】 1,770g
【サイズ】 外寸:H680×W355×D160
(アローケース部分は含みません)

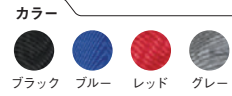

EASTON ユニバーサル
レインカバー

本体価格 ¥3,300(税込)

【特長】 EASTONデラックスリカーブ
バック、クラブXTリカーブバック
専用レインカバー／背面上部の
ポケットに収納可能



HOYT マッチプレイバックパック

本体価格 ¥16,500(税込)

【特長】 セカンドバックとして最適なコン
パクトなタイプ／アローケース付



AVALON クラシックボウケース

本体価格 ¥16,500(税込)

【特長】 軽量&コンパクト／耐久性に優れた
ナイロンを採用／アローケース、ハン
ドル&リムカバー付

【サイズ】 外寸:H730×W350×D230



HOYT ワールドサーキット
リカーブバックパック

本体価格 ¥33,000(税込)

【特長】 ショルダーバッグとしても使用可／
外側内側に複数の収納／ハンドル&
リムカバー、アローケース、ショル
ダーストラップ付

【サイズ】 外寸:H680×W340×D220
(アローケース部分は含みません)



ソフトケース／アローケース

SOFT BOW CASES / ARROW CASES

SHIBUYA アーチェリーソフトケース

本体価格 ¥8,250(税込)

【特長】 ショルダーストラップ付／外ポケット1、
内ポケット小2、ハンドル収納ポケット1

【サイズ】 外寸:W890×H350×D120(下部ポケット除く)



CARTEL クリアアローケース

本体価格 ¥2,640(税込)

【特長】 仕切りボンジ付／20本収納可能／
好みの長さでカット可

【サイズ】 長さ:800mm



EASTON アローケース

本体価格 ¥3,960(税込)

【特長】 伸縮タイプ／ショルダーストラップ、矢挟み用スパーサー付

【サイズ】 長さ:570~880mm



SHIBUYA トランスポーター 56.5L

本体価格 ¥41,800(税込)

【特長】 ポリカーボネートABS樹脂製/TSAロック搭載/プロテックス社開発の静音キャスター/
オートリターンハンドル/パーツ交換可能/複数のチャック式収納/アローケース収納可能

【重量】 4.8 kg

【サイズ】 外寸:H880×W400×D210 内寸:H830×W330×D上蓋側50+下蓋側115mm

【カラー】 マットブラック、マットホワイト、スカーレットレッド、グロッシューブルー

**SHIBUYA RBT-1000EX/ポリカーボネートABS**

本体価格 ¥36,300(税込)

【特長】 PCABS素材/ダイヤルロック/プロテックス社開発の静音キャスター/
オートリターンハンドル/TSAロック搭載

【重量】 4.9kg

【サイズ】 外寸:H840×W320×D190 内寸:H800×W290×D上蓋側60+下蓋側110mm

【カラー】 ブラック、ネイビーブルー、ホワイト、レッド



ストリング

String

SHIBUYA X99ストリング

本体価格 ¥3,080(税込)

【特長】 伸びにくさと耐久性、振動のおさまりの良さを高めた競技用ストリング

【カラー】 ホワイト



SHIBUYA スペクトラストリング

本体価格 ¥2,420(税込)

【特長】 リカーブボウストリングのベストセラー「ファーストフライト」の復刻版 / BCYスペクトラ652

【カラー】 ホワイト



FLEX ダクロンストリング

本体価格 ¥1,210(税込)

【特長】 初心者の練習用に最適なストリング

【カラー】 ホワイト



ストリング原糸

String

BCY X99

本体価格 ¥13,750(税込)

【特長】 SK90ダイニーマを主体とした、BCY-Xの後継モデル

【サイズ】 1/4#巻

【カラー】 ブラック、ホワイト、ブルー、レッド、Fグリーン、Fオレンジ、Fイエロー、ピンク、Eブルー



BCY スペクトラ 652

本体価格 ¥9,350(税込)

【特長】 リカーブボウストリングのベストセラー「ファーストフライト」の復刻版

【サイズ】 1/4#巻

【カラー】 ホワイト、ブラック、ブルー、レッド



ANGEL マジェスティ777

本体価格 ¥4,180(税込)

【特長】 "高強度"、"高弾性率"、"低伸度"のIZANAS[®]を採用し、耐候性に優れた熱接着性樹脂加工。1ストランドで100ボンド以上の強度を有し、さらに速い矢速と優れたストリングコンディションを維持するハイグレードストリング

【サイズ】 250m巻

【カラー】 ホワイト、ブラック、ロイヤルブルー、ロイヤルレッド、イエロー、グリーン、オレンジ、ピンク



ストリングワックス

String

BCY ダクロンB-55

本体価格 ¥2,200(税込)

【特長】 ビギナーの練習用ストリングに最適

【サイズ】 1/4#巻



BOHNING

アクセラレーターワックス

本体価格 ¥1,320(税込)

【特長】 耐水性に優れたシリコンワックス / 浸透しやすいソフトタイプ

【サイズ】 内容量14.5g



BOHNING

シールタイトストリングワックス

本体価格 ¥880(税込)

【特長】 耐水性に優れたシリコンワックス



サービング糸

SERVING MATERIAL

BCY 3Dサービング

本体価格 ¥3,960(税込)

【特長】 ループサービング用 / ツイストタイプ

【サイズ】 .016

【カラー】 ブラック、ホワイト、ブルー、レッド



BCY ハローサービング

本体価格 ¥6,050(税込)

【特長】 センターサービング用 / スペクトラ / プレイデッド

【サイズ】 .017、.019

【カラー】 ブラック、ホワイト、ブルー、レッド



BCY #62XSサービング

本体価格 ¥6,050(税込)

【特長】 センターサービング用 / スペクトラ / ポリエステル / プレイデッド

【サイズ】 .018、.021、.025



BCY ノック&ピープサービング

本体価格 ¥1,870(税込)

【特長】 ノッキングポイント、ピープサイトの固定用 / ナイロン

【サイズ】 0.20

【カラー】 ブラック、レッド



BCY ナイロンエンドサービング

本体価格 ¥1,430(税込)

【特長】 ダクロンストリング用

【カラー】 ブルー、ブラック、ホワイト、レッド



ANGEL マジェスティサービング .018"

本体価格 ¥3,080(税込)

ANGEL マジェスティサービング .021"

本体価格 ¥2,640(税込)

【特長】 センターサービング、ループサービング用

【カラー】 ブラック、ホワイト、ブルー、ピンク、イエロー、ロイヤルブルー、ロイヤルレッド



ストリングアクセサリ

STRING ACCESSORIES

SAUNDERS ノックセット

本体価格 ¥132(税込)

【特長】 簡単取り付け可能／キッカーボタンにも併用可
【サイズ】 S(ブルー):14~16ストランド
M(ブラック):18~20ストランド
L(レッド):20ストランド~



SABER キッカーボタン

本体価格 ¥550(税込)

【特長】 固定用C型クリップ付
【サイズ】 L:18ストランド



ストリング製作ツール

STRING BUILDING TOOLS

GASPRO スtringジグ 3.0

本体価格 ¥93,500(税込)

【特長】 クオリティーの高いストリング製作が可能／ウォームギア式の伸縮機構／目盛り付



BEITER ワインダープロ Xヘビー

本体価格 ¥9,350(税込)

【特長】 ステンレスウエイトの遠心力を利用／プロ仕様のサーバー／サービング糸のセットが簡単なBEITER独自のスリットデザイン

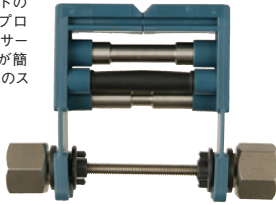

AAE プロStringサーバー

本体価格 ¥4,180(税込)

【特長】 アルミ製のベーシックなサーバー

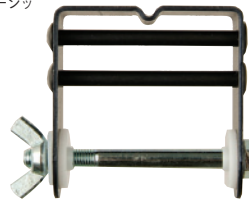

BCY No.26Stringサーバー

本体価格 ¥4,400(税込)

【特長】 プyonタイプ

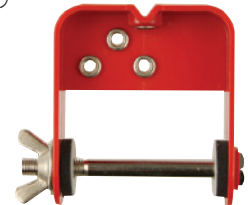

ツール

TOOLS

EASTON ボウスクエアTタイプ

本体価格 ¥2,200(税込)

【特長】 インチ、メトリック併記



CARTEL Tゲージ

本体価格 ¥1,320(税込)

【特長】 インチ、メトリック併記
【カラー】 ブルー、ブラック、シルバー、レッド、ゴールド

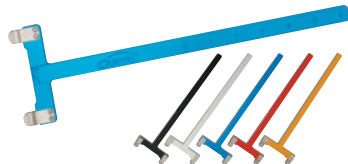

WIN&WIN Tゲージ

本体価格 ¥1,320(税込)

【特長】 目盛が白インク／インチ、メトリック併記
【カラー】 ブルー、ブラック、シルバー、レッド、ゴールド



BEITER リムラインゲージ

本体価格 ¥715(税込)

【特長】 ハンドルのセンター出し、矢のセンターショットをチェックするアイテム



アロープラー

ARROW PULLERS

K&K KSL アロープラー

本体価格 ¥2,640(税込)

【特長】あらゆるシャフトの直径に対応可能/内側に滑り止め加工
【重量】100g



EASTON アロープラー バックタイプ

本体価格 ¥2,090(税込)

【特長】ベルトクリップ付



EASTON アロープラー ウェッジタイプ

本体価格 ¥2,090(税込)

【特長】ベルトクリップ付



CARTEL アロープラー

本体価格 ¥1,210(税込)

【特長】ベルトクリップ付



WIN&WIN アロープラー

本体価格 1,650(税込)

【特長】猫型アロープラー/ベルトクリップ付



GASPRO アロープラー

本体価格 ¥1,430(税込)



FLEX アロープラー 2.0

本体価格 ¥880(税込)

【特長】カーボン矢、アルミ矢に対応
【重量】40g
【カラー】ホワイト、ブラック、ブルー、レッド、ライトグリーン、オレンジ、イエロー、ピンク、パープル、ゴールド、マゼンダ、ライトブルー

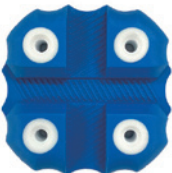

AAE ルーブチューブ

本体価格 ¥2,640(税込)

【特長】インドアで役に立つアロールーブ



EASTON アロールーブ

本体価格 ¥2,640(税込)

【特長】スポンジキャップ



トレーニング用品

TRAINING AIDS

KSL エルボーショットトレーナー

本体価格 ¥14,300(税込)

【特長】Lee Kisik氏考案/ドローイング、リリースの練習向け
【サイズ】S、M、L



バックテンションマスターセット

本体価格 ¥3,850(税込)

【特長】バックテンションのトレーニングにお勧め
【サイズ】ストラップサイズ L(黒)、S(赤)



D&M セラチューブ

本体価格 ¥2,420(税込)

【特長】筋力トレーニングや練習・試合前のウォーミングアップに
【サイズ】赤(ライト)、緑(ミディアム)、青(ヘビー)

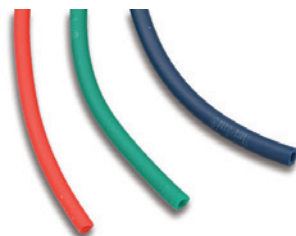

D&M セラバンド

本体価格 ¥1,980(税込)

【特長】筋力トレーニングや練習・試合前のウォーミングアップに
【サイズ】黄(エクストラライト)、青(ライト)、黒(ミディアム)、銀(ヘビー)

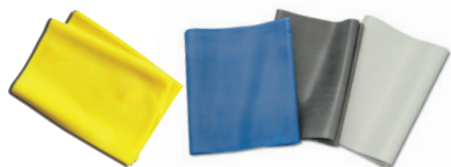

スコアノート SCORE BOOKS

SHIBUYA スコアノート

本体価格 ¥275(税込)

【特長】 サイト目盛、弓具データ記録ページ付／全120ラウンド(36射×120)の点取り記録が取れます／スコアシート部分60ページ

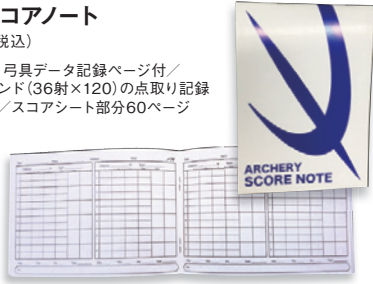

書籍 BOOKS

LEO PLANNING 雑誌アーチェリー

本体価格 ¥998(税込)

【特長】 隔月刊／試合結果、弓具やテクニックの最新情報満載



LEO PLANNING インサイド・アーチャー

本体価格 ¥3,981(税込)

【特長】 リー・キーシク著／トップレベルのアーチェリーをさらに深く解析、その原理と実践法を分かりやすく解説

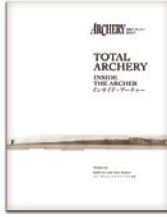

LEO PLANNING トータルアーチェリー

本体価格 ¥3,856(税込)

【特長】 リー・キーシク著／テクニックや練習法など詳しく解説した、トップを目指す選手のための実践的ガイドブック

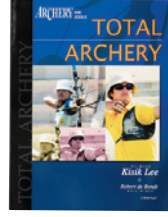

基本から応用までアーチェリー上達のポイント50

本体価格 ¥1,793(税込)

【特長】 射型の流れからトレーニング法、コンディショニングまで、大会で上を目指す選手必携



アーチェリー教本

本体価格 ¥1,047(税込)

【特長】 アーチェリーの技術やマナーを初心者にもわかりやすくステップバイステップで解説



全日本アーチェリー連盟競技規則

本体価格 ¥1,100(税込)

【特長】 2022-2023最新競技規則を掲載



アパレル APPAREL

各種メーカーアパレル

*価格はお問い合わせください。



WIN&WIN アーチェリーアンブレラ

本体価格 ¥4,620(税込)

【特長】 的柄の傘。日傘にもなります。



AAE マグクリップ

本体価格 ¥1,980(税込)

【特長】 マグネット付クリップ／強力なマグネット使用
【カラー】 ブラック、ブルー、レッド、オレンジ、イエロー、ピンク、ライトグリーン



FIVICS リムプロテクター

本体価格 ¥1,980(税込)

【特長】 リムチップの跡防止／簡単装着／ゴム素材
【サイズ】 770×550mm
【カラー】 レッド、イエロー、ピンク、ブラック



的紙 TARGET FACES

JVD WA公認ウォータープルーフアウトドアターゲット的紙

本体価格 122cm ¥1,760(税込) 80cm ¥1,210(税込)
48cm マルチ ¥715(税込)



JVD WA公認アウトドアターゲット的紙

本体価格 122cm ¥1,540(税込) 80cm ¥550(税込)
48cm マルチ ¥275(税込)



JVD WA公認インドアターゲット的紙

本体価格 60cm ¥385(税込) 40cm ¥220(税込)
20cm×3 ¥198(税込)



JVD WA公認インドアコンパウンド専用の紙

本体価格 ¥198(税込)

【特 長】 20cm×3 / インナーテンのみ



JVD WA公認インドアリカーブ専用の紙

本体価格 ¥198(税込)

【特 長】 20cm×3 / アウターテンのみ



ARROWHEAD WA公認フィールド的紙

本体価格 80cm ¥660(税込) 60cm ¥495(税込)
40cm ¥440(税込) 20cm×3 ¥220(税込)

【特 長】 フィールド競技用



DANAGE ペンタゴンフェイス近射用

本体価格 ¥275(税込)

【特 長】 紙サイズ
34cm四方



JVD リプレースメントステッカー

本体価格 ¥77(税込)

【特 長】 80cm用 / 9-10点

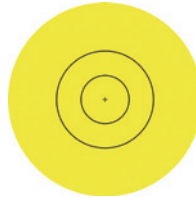

スポッティングスコープ / 三脚 SPOTTING SCOPES / TRIPODS

KOWA TSN-501 スポッティングスコープ傾斜型

本体価格 ¥41,470(税込)

【特 長】 アーチェリーのために開発された、高性能かつコンパクトな軽量スコープ / 対物レンズ有効径:50mmマルチコート / 窒素ガス充てん完全防水構造

【倍 率】 20~40倍
【重 量】 400g



KOWA TSN-502 スポッティングスコープ直視型

本体価格 ¥41,470(税込)

【特 長】 アーチェリーのために開発された、高性能かつコンパクトな軽量スコープ / 対物レンズ有効径:50mmマルチコート / 窒素ガス充てん完全防水構造

【倍 率】 20~40倍
【重 量】 400g



GOMU スポッティングスコープ

本体価格 ¥14,850(税込)

【特 長】 対物レンズ有効径50mm / マルチコート / 傾斜型接眼レンズ

【倍 率】 12~36倍
【重 量】 約500g



KOWA BD42-10XD 双眼鏡

本体価格 ¥62,920(税込)

【特 長】 XDレンズ使用の高性能モデル / 受注発注

【倍 率】 10倍
【重 量】 655g



KOWA YFII30-8 双眼鏡

本体価格 ¥19,800(税込)

【特 長】 広く明るい視野 / 対物レンズ有効径30mm / 窒素ガス充填による防水構造

【倍 率】 8倍
【重 量】 475g



KENKO ZF-300WSH 三脚

本体価格 ¥6,050(税込)

【特 長】 小型・軽量なベーシックモデルの三脚

【重 量】 1,060g
【サイズ】 全高:1,320mm / 縮長:515mm



DANAGE ドミノターゲットマット Aタイプ

本体価格 ¥264,000(税込)

【特長】受注発注 / 9分割フォームブロックで消耗部分だけを

組み替えて使用可 / 専用四脚は別売

【サイズ】132×132 1ブロック44×44×24.5

※その他サイズはお問い合わせください。



DANAGE アーチェリータイマーセット

本体価格 ¥1,320,000~(税込)

【特長】受注発注 / 国際大会で使用されるLED表示式タイマー / 通常ラウンドからマッチ戦・団体戦交互射ちまで対応 / 各種競技運営対応プログラミング内蔵

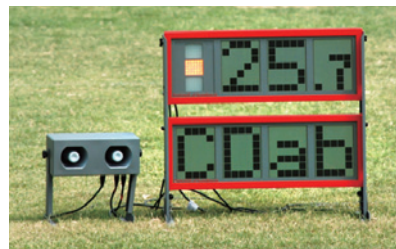
DANEGE マイクロドミノ **NEW**

本体価格 ¥49,500(税込)

【特長】ご自宅での近射用などに最適なサイズ

【サイズ】44×44



LIFENET アーチェリー専用畳

本体価格 ¥14,300(税込)

【特長】受注発注

【サイズ】1350×1350cm

畳床断面

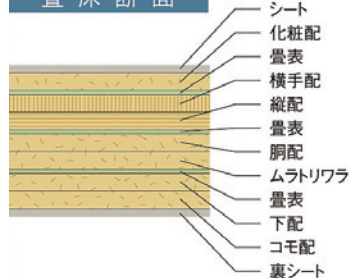

TWOTEC テックピン

本体価格 ¥1,650(税込)

【特長】8個セット / 日本製

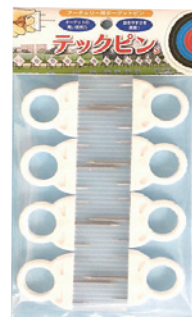

HAMSKEA アロージャック

本体価格 ¥30,800(税込)

【特長】団体や射場設備におすすめの強力アロープラー



WA 吹き流し

本体価格 ¥16,500(税込)

【特長】WAのロゴ入り / ターゲットカラーデザインの円筒状ウインドシールド ※ポール、取付紐は付属しません。

【サイズ】口部分直径 32cm×長さ102cm



ボウスケール

BOW SCALES

LAST CHANCE

ボウスケール

本体価格 ¥17,600(税込)

【特長】バックライト付きデジタルボウスケール



DECUT

デジタルボウウエイトスケール

本体価格 ¥15,400(税込)

【特長】アーチェリー専用、デジタルボウスケール。リリーサーのように持ちやすく、リストスリングが付いている為安全性も高くなっています。

【カラー】ブラック



EASTON X10

本体価格 ¥7,700(税込)

【特長】 最上級競技用シャフト/A/C/Eと同構造だが細く重量がある為、外的要因の影響を最小限に抑える

【材質】 7075アルミニウムコア/超高強度カーボン

【重量公差】 ±0.5g(レイン)

【真直度】 ±0.0015"

【サイズ】 1000,900,830,750,700,650,600,550,500,450,410,380,350,325

【対応射法】 ビンインサート/ピンノック、アウトサートノック



対応ポイント

EASTON X10

タングステンブレイクオフポイント(12個セット)

本体価格 120グレイン:¥55,000(税込)

140グレイン:¥59,400(税込)

【特長】 タングステン製

【対応モデル】 X10、プロツアー

【サイズ】 120-110-100gr、140-130-120-110-100gr

ショアショット

タングステンポイント(12個セット)

本体価格 ¥33,000(税込)

【特長】 タングステン製/窒化チタンコーティングにより高い耐摩耗性

【対応モデル】 X10、プロツアー

【サイズ】 120-110-100gr

【カラー】 ブラック、ゴールド

EASTON X10

SSブレイクオフポイント

本体価格 ¥660(税込)

【特長】 ステンレス製

【対応モデル】 X10、プロツアー

【サイズ】 120-110-100gr、100-90-80gr

SHIBUYA X10

SSブレイクオフポイント

本体価格 ¥660(税込)

【特長】 ステンレス製

【対応モデル】 X10、プロツアー

【サイズ】 120-110-100gr、100-90-80gr



対応ピン

EASTON ビンインサート

本体価格 ¥242(税込)

【対応モデル】 X10ピン #1



SHIBUYA ビンインサート

本体価格 ¥220(税込)

【対応モデル】 X10用



SHIBUYA シャフトエンドキャップ(12個セット)

本体価格 ¥2,640(税込)

【特長】 シャフトのひび割れ防止用/超軽量(0.3グレイン=0.019g)アルミ製

【サイズ】 Small(X10)、Medium(A/C/E1100-1250)、Large(A/C/E430-1000)



EASTON X10 プロツアー

本体価格 ¥7,700(税込)

【特長】 X10シャフトを、リリーサーを使用するCP用に改良/ノック側がストレート形状のテーパードesign

【材質】 7075アルミニウムコア/超高強度カーボン

【重量公差】 ±0.5g(レイン)

【真直度】 ±0.0015"

【サイズ】 770,720,670,620,570,520,470,420,380,340

【対応射法】 ビンインサート/ピンノック、ピンアウトノック



対応ポイント

EASTON X10

タングステンブレイクオフポイント(12個セット)

本体価格 120グレイン:¥55,000(税込)

140グレイン:¥59,400(税込)

【特長】 タングステン製

【対応モデル】 X10、プロツアー

【サイズ】 120-110-100gr、140-130-120-110-100gr

ショアショット

タングステンポイント(12個セット)

本体価格 ¥33,000(税込)

【特長】 タングステン製/窒化チタンコーティングにより高い耐摩耗性

【対応モデル】 X10、プロツアー

【サイズ】 120-110-100gr

【カラー】 ブラック、ゴールド、レインボー

EASTON X10

SSブレイクオフポイント

本体価格 ¥660(税込)

【特長】 ステンレス製

【対応モデル】 X10、プロツアー

【サイズ】 120-110-100gr、100-90-80gr

SHIBUYA X10

SSブレイクオフポイント

本体価格 ¥660(税込)

【特長】 ステンレス製

【対応モデル】 X10、プロツアー

【サイズ】 120-110-100gr、100-90-80gr



対応ピン

EASTON ビンインサート

本体価格 ¥242(税込)

【対応モデル】 X10ピン #2



他各種メーカーシャフト

受注発注。
※価格はお問い合わせください。

対応ポイント

他各種メーカーピンインサート

受注発注。
※価格はお問い合わせください。



EASTON A/C/E

本体価格 ¥5,500(税込)

- 【特長】 競技用のベストセラー／独自の樽型形状の超軽量タイプ
- 【材質】 7075アルミニウムコア/超高強度カーボン
- 【重量公差】 ±0.5グレイン
- 【真直度】 ±0.0015"
- 【サイズ】 1250, 1100, 1000, 920, 850, 780, 720, 670, 620, 570, 520, 470, 430, 400, 370
- 【ヶ数】 ビンインサート/ビンノック、インサートノック



対応ポイント

EASTON 4MM HL ステンレスポイント

本体価格 ¥715(税込)

- 【対応モデル】 A/C/E、プロコンプ(1250-370) #1
- 【サイズ】 130-80gr



SHIBUYA A/C/E SSブレイクオフポイント

本体価格 ¥660(税込)

- 【対応モデル】 A/C/E
- 【サイズ】 120-100gr, 100-80gr, 80-60gr



対応ピン

EASTON 4MMピン

本体価格 ¥242(税込)

- 【A/C/E対応サイズ】 (1250-370) #1



SHIBUYA ビンインサート

本体価格 ¥220(税込)

- 【A/C/E対応サイズ】 1250-370



SHIBUYA シャフトエンドキャップ(12個セット)

本体価格 ¥2,640(税込)

- 【特長】 シャフトのひび割れ防止用／超軽量(0.3グレイン=0.019g) アルミ製
- 【サイズ】 Small(X10)、Medium(A/C/E1100-1250)、Large(A/C/E430-1000)



EASTON プロコンプ

本体価格 ¥4,400(税込)

- 【特長】 A/C/Eと同サイズのアルミコアを採用／ストレートタイプの競技用
- 【材質】 7075アルミニウムコア/高強度カーボン
- 【重量公差】 ±0.5グレイン
- 【真直度】 ±0.0015"
- 【サイズ】 1150, 1000, 880, 810, 710, 660, 610, 570, 520, 470, 420, 380, 340, 300
- 【ヶ数】 ダイレクト/Gノック、ビンインサート/ビンノック



対応ポイント

EASTON 4MM HL ステンレスポイント

本体価格 ¥715(税込)

- 【プロコンプ対応サイズ】 (1150-810) #1, (710-470) #2, (420-380) #3, (340-250) #4



対応ピン

EASTON 4MMピン

本体価格 ¥242(税込)

- 【プロコンプ対応サイズ】 (1150-1000) #1, (880-520) #2, (470-420) #3, (380-250) #4



EASTON スーパードライブ23

本体価格 ¥3,300(税込)

- 【特長】 インドアと3D用に開発された競技用／軽量&VA許容最大口径9.3mm
- 【重量公差】 ±0.5グレイン
- 【真直度】 ±0.002"
- 【サイズ】 475, 375, 325
- 【ヶ数】 スーパーユニブッシング/スーパーノック、ユニブッシング/Gノック、ビンインサート/ビンノック

対応ポイント

コンペティション AP ピンポイント

本体価格 ¥825(税込)

- 【対応モデル】 SD23用
- 【サイズ】 200gr



EASTON スーパードライブ マイクロ

本体価格 ¥2,970(税込)

- 【特長】 ターゲットからフィールド、3Dまで対応可能な軽量オールカーボンシャフト
- 【重量公差】 ±1.0グレイン
- 【真直度】 ±0.002"
- 【サイズ】 950, 850, 750, 675, 625, 575, 525, 475, 425, 375, 325
- 【ヶ数】 Gノック/ビンインサート

対応ポイント

EASTON 4MM ML ステンレスポイント

本体価格 ¥385(税込)

- 【スーパードライブマイクロ対応サイズ】 (950-850) 80-60gr #1, (750-475) 90-70gr #2, (425-375) 110-90gr #3, (325) 120-100gr #4



対応ピン

EASTON 4MMピン

本体価格 ¥242(税込)

- 【スーパードライブマイクロ対応サイズ】 (950-575) #2, (525-425) #3, (375-325) #4



EASTON アバンセ

本体価格 ¥2,310(税込)

- 【特長】 リカーブ競技に最適なオールカーボンシャフト
- 【重量公差】 ±1.0gレイン
- 【真直度】 ±0.0025"
- 【サイズ】 2000、1800、1600、1400、1150、1000、900、810、730、660、600、550、500、450、400、340
- 【ヶ数】 ダイレクト/Gノック、ピンインサート/ピンノック



EASTONアバンセスポーツ

本体価格 ¥1,980(税込)

- 【特長】 リカーブ競技に最適なオールカーボンシャフト ミドルモデル
- 【重量公差】 ±1.0gレイン
- 【真直度】 ±0.005"
- 【サイズ】 2000、1800、1600、1400、1150、1000、900、810、730、660、600、550、500、450、400、340
- 【ヶ数】 ダイレクト/Gノック、ピンインサート/ピンノック



対応ポイント

EASTON 4MM MLステンレスポイント

本体価格 ¥385(税込)

- 【アバンセ対応サイズ】 [2000-1400]80-60gr #1、[1150-810]90-70gr #2、[730-550]110-90gr #3、[500-340]120-100gr #4



対応ピン

EASTON 4MMピン

本体価格 ¥242(税込)

- 【アバンセ対応サイズ】 [2000-1400]#1、[1150-730]#2、[660-550]#3、[500-340]#4



EASTON ベクター

本体価格 ¥880(税込)

NEW

- 【特長】 ビギナー向け低価格シャフト
- 【サイズ】 2000、1800、1600、1400、1200、1000、800、600

対応ポイント

EASTON 4MM Zincポイント

本体価格 ¥242(税込)

- 【対応モデル】 ベクター/インスパイア [インスパイア2000-1400]#1 [インスパイア1200-750]#2



EASTON 5MM Zincポイント

本体価格 ¥242(税込)

- 【対応モデル】 インスパイア [サイズ] [インスパイア630-570]#1



SKYLON カーボンパラゴン(12本セット)

本体価格 ¥31,900(税込)

- 【特長】 高弾性カーボンを使用したストレート型のオールカーボンシャフト。
- 【サイズ】 1000、900、850、800、750、700、650、600、550、500、450、400、350
- 【ヶ数】 ピンインサート/ピンノック

対応ポイント

SKYLON ブレークオフポイント3.2(12個セット)

本体価格 ¥3,300(税込)

- 【対応モデル】 カーボンパラゴン用

※スパインによって対応モデルが異なります。



対応ピン

SKYLON ピン3.2アダプター(12個セット)

本体価格 ¥1,100(税込)

- 【対応モデル】 カーボンパラゴン用
- 【サイズ】 400-500、500-600、650-800、850-1000

※スパインによって対応モデルが異なります。



SKYLON ブリクソン(12本セット)

本体価格 ¥15,400(税込)

- 【特長】 ストレート型のオールカーボンシャフト
- 【サイズ】 1100、1000、900、850、800、750、700、650、600、550、500、450、400
- 【ヶ数】 ピンインサート/ピンノック

対応ポイント

SKYLON ブレークオフポイント4.2(12個セット)

本体価格 ¥3,300(税込)

- 【対応モデル】 ブリクソン用



対応ピン

SKYLON ピン4.2アダプター(12個セット)

本体価格 ¥1,100(税込)

- 【対応モデル】 ブリクソン用



スパイン
チャート



BLACK EAGLE レベレーション

本体価格 ¥55,000(税込)

- 【特長】 ブラックイーグル射材上位モデルのコンパウンド用オールカーボンシャフト
- 【真直度】 ±0.001"
- 【サイズ】 800、750、700、650、600、550、500、450、400、350、300
- 【ヶ数】 オーバーピン/ピンノック/オーバーピン12個付

対応ポイント

BLACK EAGLE レベレーション SSポイント(12個セット)

本体価格 ¥8,800(税込)

- 【特長】 全スパイン共通/専用カラーと合わせて使用
- 【対応モデル】 レベレーション
- 【サイズ】 60gr



BLACK EAGLE レベレーション カラーズ(12個セット)

本体価格 ¥5,500(税込)

- 【対応モデル】 レベレーション
- 【サイズ】 800、750、700、650、600、550、500、450、400、350、300、60g、40gr、20gr



BLACK EAGLE レベレーション タングステンポイント(12個セット)

本体価格 ¥44,000(税込)

- 【対応モデル】 レベレーション
- 【サイズ】 A(300) B(350-400) C(450-550) D(600-800) 120-110-100gr



ショアショット タングステンポイント(12個セット)

本体価格 ¥33,000(税込)

- 【特長】 タングステン製/窒化チタンコーティングにより高い耐摩耗性/A(300) B(350-400) C(450-550) D(600-800)
- 【対応モデル】 レベレーション
- 【サイズ】 120-110-100gr、140-130-120-110-100gr
- 【カラー】 ブラック、ゴールド、レインボー



対応ピン

BLACK EAGLE レベレーション用ピン(24個セット)

本体価格 ¥5,500(税込)

- 【対応モデル】 レベレーション
- 【サイズ】 800、750、700、650、600、550、500、450、400、350、300/24個



スパイン
チャート



EASTON X23

本体価格 ¥2,200(税込)

- 【特長】 インドア用大口径9.3mm
- 【材質】 7178-T9
- 【重量公差】 ±0.75%
- 【真直度】 ±0.001"

コンペティション AP 本体価格 ¥825(税込)

- 【特長】 焼入れ処理されたハードスチール製高精度ワンピースポイント
- 【サイズ】 [X7] 2312(150gr)、2315(180, 200gr) / [スーパードライブ23](200gr)



対応ユニ

EASTON Gユニブッシング

本体価格 ¥220(税込)

- 【特長】 Gノック、バイター A/C/Eノックに対応
- 【サイズ】 [XX75]1416, 1516, 1616, 1716, 1816, 1916 / [X7]1514, 1614, 1714, 1814, 1914, 2114



EASTON スーパーユニブッシング

本体価格 ¥220(税込)

- 【特長】 スーパーノックに対応
- 【サイズ】 [XX75, X7]2014, 2016, 2114, 2312, 2314, 2315



EASTON RX7

本体価格 ¥2,530(税込)

- 【特長】 インドア用大口径9.3mm
- 【材質】 7178-T9
- 【重量公差】 ±0.75%
- 【真直度】 ±0.001"
- 【サイズ】 23-420, 22-475, 21-525
- 【ノック形状】 スーパーユニ / スーパーノック

対応ポイント

EASTON X7ワンピースポイント

本体価格 ¥308(税込)

- 【対応モデル】 X23, RX7
- 【サイズ】 2114, 2214, 2315



対応ユニ

EASTON Gユニブッシング

本体価格 ¥220(税込)

- 【特長】 Gノック、バイター A/C/Eノックに対応
- 【サイズ】 [XX75]1416, 1516, 1616, 1716, 1816, 1916 / [X7]1514, 1614, 1714, 1814, 1914, 2114



EASTON スーパーユニブッシング

本体価格 ¥220(税込)

- 【特長】 スーパーノックに対応
- 【サイズ】 [XX75, X7]2014, 2016, 2114, 2312, 2314, 2315



EASTON X7 エクリプス

本体価格 ¥1,980(税込)

- 【特長】 最高の精度を誇る競技用アローシャフト / 短距離のターゲットやインドアに最適
- 【材質】 7178-T9
- 【重量公差】 ±0.75%
- 【真直度】 ±0.001
- 【サイズ】 1514, 1614, 1714, 1814, 1914, 2014, 2114, 2212, 2312
- 【ノック形状】 スーパーユニ/スーパーノック



対応ポイント

EASTON X7 ワンピースポイント

本体価格 ¥308(税込)

- 【対応モデル】 エクリプス, X23
- 【サイズ】 1514, 1614, 1714, 1814, 1914, 2014, 2114, 2212, 2312, 2314, 2315



対応ユニ

EASTON Gユニブッシング

本体価格 ¥220(税込)

- 【特長】 Gノック、バイター A/C/Eノックに対応
- 【サイズ】 [XX75]1416, 1516, 1616, 1716, 1816, 1916 / [X7]1514, 1614, 1714, 1814, 1914, 2114



EASTON スーパーユニブッシング

本体価格 ¥220(税込)

- 【特長】 スーパーノックに対応
- 【サイズ】 [XX75, X7]2014, 2016, 2114, 2312, 2314, 2315



EASTON XX75 プラチナムプラス

本体価格 ¥1,320(税込)

- 【特長】 コストパフォーマンスに優れた初心者向け 競技用アローシャフト
- 【材質】 7075-T9
- 【重量公差】 ±1.0%
- 【真直度】 ±0.002"
- 【サイズ】 1416, 1516, 1616, 1716, 1816, 1916, 2016
- 【ノック形状】 ユニブッシング/Gノック(1416~1916) / スーパーユニ/スーパーノック(2016)

対応ユニ

EASTON Gユニブッシング

本体価格 ¥220(税込)

- 【特長】 Gノック、バイター A/C/Eノックに対応
- 【サイズ】 [XX75]1416, 1516, 1616, 1716, 1816, 1916 / [X7]1514, 1614, 1714, 1814, 1914, 2114



対応ポイント

SHIBUYA XX75ワンピースポイント

本体価格 ¥330(税込)

- 【対応モデル】 ジャズ, プラチナム
- 【サイズ】 1516, 1616, 1716, 1816, 1916



EASTON XX75 ワンピースポイント

本体価格 ¥308(税込)

- 【対応モデル】 ジャズ, プラチナム
- 【サイズ】 1214, 1416, 1516, 1616, 1716, 1816, 1916, 2016



EASTON XX75 JAZZ

本体価格 ¥880(税込)

- 【特長】 初心者向け練習用アロー
- 【材質】 7075
- 【重量公差】 ±2.0%
- 【サイズ】 1214, 1416, 1516, 1616, 1716, 1816, 1916

対応ポイント

SHIBUYA XX75ワンピースポイント

本体価格 ¥330(税込)

- 【対応モデル】 ジャズ, プラチナム
- 【サイズ】 1516, 1616, 1716, 1816, 1916



EASTON XX75 ワンピースポイント

本体価格 ¥308(税込)

- 【対応モデル】 ジャズ, プラチナム
- 【サイズ】 1214, 1416, 1516, 1616, 1716, 1816, 1916, 2016



EASTON ジャズ半完成矢

本体価格 ¥1,320(税込)

- 【特長】 羽根接着済みアルミニウムアロー (ノック同梱) / ポイント別売
- 【ノック形状】 Nノック / Gノック
- 【サイズ】 1416, 1516, 1616, 1716, 1816, 1916

対応ポイント

SHIBUYA XX75ワンピースポイント

本体価格 ¥330(税込)

- 【対応モデル】 ジャズ, プラチナム
- 【サイズ】 1516, 1616, 1716, 1816, 1916



EASTON XX75 ワンピースポイント

本体価格 ¥308(税込)

- 【対応モデル】 ジャズ, プラチナム
- 【サイズ】 1214, 1416, 1516, 1616, 1716, 1816, 1916, 2016



イーストンアローシャフト選択表の使い方

- 自分の適正アローレングスと算定ピークボウウエイト(あるいは実質ピークボウウエイト)がわかったら、チャート表をもとに自分の弓に合ったシャフトサイズを選ぶことができます。
 - Aコンパウンドボウの場合、まずピークボウウエイト欄(チャート表の左側)のカムの種類の中から、自分の弓に使用されているカムのタイプに合致する列を選びます。その列の中で、自分の算定ピークボウウエイトが含まれる欄を見つけます。
 - Bリカーブボウの場合、まずボウウエイト欄(チャート表の右側)を見て、自分のフルドロー時の実質ピークボウウエイトが含まれる項を探します。
- 表の自分の算定ピークポイント(あるいは実質ピークボウウエイト)が含まれている欄を横にたどって行き、自分の適正アローレングスの列と交差するところを見つけます。自分の算定ボウウエイト(あるいは実質ボウウエイト)と自分の適正アローレングスが交差する欄のアルファベットとナンバーの表示に合致するグループを下の推奨シャフトサイズの中から見つけます。同じアルファベットとナンバーの中に、あなたの弓に適合する推奨シャフトのサイズが表示されています。複数のシャフトサイズの中から、シャフトの種類・材質・重量など、使用目的に合わせて選択してください。

適正なアローシャフトサイズを選ぶ*

*イーストンのホームページからインタラクティブスパインチャートをご利用いただけます。
www.eastonarchery.com

1) 適正アローレングス(矢尺)の決定

適正な矢の長さは、どんなタイプの弓でも(オーバードローを使用している場合でも)、長い矢をつがえてフルドローし、だれかに矢がレストに接触する部分から1インチの側のところでシャフトにマークしてもらい測ると良いでしょう。イーストンのアローレングス計測用アローを使うと便利です。

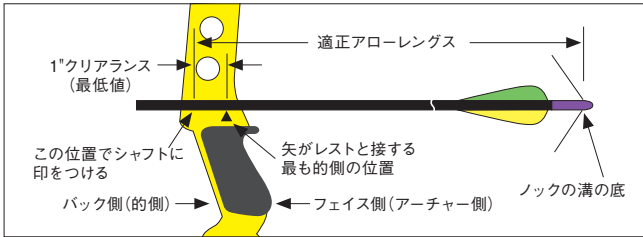

ドロレングス(引き尺)

引き尺は、アーチャーがフルドローしたときの弓の「バック側」(的側)からnockの溝の底までの距離を測ります。アローレングス(矢尺)とドロレングスが同じ長さになるのは、フルドローしたときに(ポイントやインサートを含まない)シャフトの先端が弓のバック側の線に並んだ場合だけで、必ずしも一致するわけではありません。

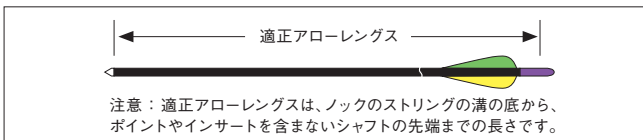

2) コンパウンドの実質ピークボウウエイトを計測する

コンパウンドボウの場合、アンカー位置ではなく、ドロイングしてくる途中のピークボウウエイトを測定します。シャフト選択表の推奨シャフトサイズは以下のような「標準的なセットアップ」を対象にしています。

- *リリーサーを使用 *ストリングハイト6-1/2インチ以上
- お使いの弓の仕様が「標準的なセットアップ」と異なる場合には、算定ピークボウウエイトの換算ガイドライン(下記参照)をもとに「算定ピークボウウエイト」を出し、実質ピークボウウエイトの代わりに算定ピークボウウエイトと矢尺の交差する欄を選択するようにします。

コンパウンドボウの算定ピークボウウエイト換算ガイドライン

- *ポイントの重さが100グレイン以上:100グレインを越えたら25グレイン増えるごとに実質ピークボウウエイトにプラス3ポンド
- *ストリングハイトが6-1/2インチ以下:実質ピークボウウエイトにプラス5ポンド
- *フィンガーリリース:実質ピークボウウエイトにプラス5ポンド

オーバードローコンパウンドの場合

まず算定ピークボウウエイトを割り出し、そのポンド数にオーバードローの長さ(ピボットポイントからレストまでの距離)に応じてポンド数をプラスします。

ボウウエイト	オーバードローの長さ				
	1"	2"	3"	4"	5"
加算ピークウエイト(50-70ポンドの実質あるいは算定ピークボウウエイトの場合、ボウウエイトに次のウエイトを加える)	1#	3#	6#	9#	12#

3) リカーブボウの実質ピークボウウエイトを測定する

実質ピークボウウエイトは、最寄りのアーチェリープロショップで測ってもらうのが一番良い方法です。実質ピークボウウエイトは、本人がフルドローしたときのドロレングスで測定します。

コンパウンドボウーリリーサー使用 算出ピークウエイト(ポンド/lbs)

ATA弓具規格 ~275FPS	ATA弓具規格 276~300FPS	ATA弓具規格 301~320FPS	ATA弓具規格 321~340FPS
29-35lbs. (13.2-15.9kg)			
35-40lbs. (15.9-18.1kg)	29-35lbs. (13.2-15.9kg)		
40-45lbs. (18.1-20.4kg)	35-40lbs. (15.9-18.1kg)	29-35lbs. (13.2-15.9kg)	
45-50lbs. (20.4-22.7kg)	40-45lbs. (18.1-20.4kg)	35-40lbs. (15.9-18.1kg)	
50-55lbs. (22.7-24.9kg)	45-50lbs. (20.4-22.7kg)	40-45lbs. (18.1-20.4kg)	35-40lbs. (15.9-18.1kg)
55-60lbs. (24.9-27.2kg)	50-55lbs. (22.7-24.9kg)	45-50lbs. (20.4-22.7kg)	40-45lbs. (18.1-20.4kg)
60-65lbs. (27.2-29.5kg)	55-60lbs. (24.9-27.2kg)	50-55lbs. (22.7-24.9kg)	45-50lbs. (20.4-22.7kg)
65-70lbs. (29.5-31.8kg)	60-65lbs. (27.2-29.5kg)	55-60lbs. (24.9-27.2kg)	50-55lbs. (22.7-24.9kg)
70-76lbs. (31.8-34.5kg)	65-70lbs. (29.5-31.8kg)	60-65lbs. (27.2-29.5kg)	55-60lbs. (24.9-27.2kg)
76-82lbs. (34.5-37.2kg)	70-76lbs. (31.8-34.5kg)	65-70lbs. (29.5-31.8kg)	60-65lbs. (27.2-29.5kg)
82-88lbs. (37.2-39.9kg)	76-82lbs. (34.5-37.2kg)	70-76lbs. (31.8-34.5kg)	65-70lbs. (29.5-31.8kg)

ATAコンパウンドボウ規格341~350fps:

321~340ps.のコラムからスタートして、ひとつ下の段から選んでください。
 (例) 58ポンド、31インチで345fps.の場合はひとつ下の段のT13 を選択
 46ポンド、28インチで345fps.の場合はT8よりひとつ下段の硬いグループT9を選択

Size	Spine	Model	Weight Grs/inch	Size	Spine	Model	Weight Grs/inch
Group 00				Group 01			
1800	1.800	Inspire	3.6	1600	1.600	Inspire	3.8
1214	2.501	75	5.9	1416	1.684	75	7.1
1423	2.036	75	5.9	1516	1.403	75	7.3
1800	1.800	Avance	3.4	1600	1.600	Avance	3.8

Group T3				Group T4			
*720-780R	0.720-0.780	A/C/E	6.4	*670-720R	0.670-0.720	A/C/E	5.9
*700-750R	0.700-0.750	X10	6.7	*650-700R	0.650-0.700	X10	6.8
720	0.720	ProTour	6.2	670	0.670	ProTour	6.5
750	0.750	Inspire	8.1	630	0.630	Inspire	7.9
840	0.840	Apollo	6.5	740	0.740	Apollo	7.2
1813	0.874	75	7.9	1913	0.733	75	8.3
1814	0.799	X7	8.6	1914	0.658	X7	9.3
1816	0.756	75	9.3	660	0.660	Avance	6.2
730	0.730	Avance	5.0	660	0.660	PRO	6.9
710	0.710	PRO	6.5				

Group T9				Group T10			
*430-470R	0.430-0.470	A/C/E	7.0	*400-430R	0.400-0.430	A/C/E	7.5
*410-450R	0.410-0.450	X10	8.5	*380-410R	0.380-0.410	X10	8.9
420	0.420	ProTour	8.0	2413	0.365	X7.75	10.5
2311	0.450	X7	8.9	2214	0.425	X7	10.4
2312	0.423	X7	9.5	2314	0.390	X7.75	10.8
2213	0.460	X7.75	9.9	2412	0.400	X7	9.7
2214	0.425	X7	10.4	375	0.375	SDRIVE 23	6.9
2115	0.461	75	10.8	400	0.400	HSPPEED	7.4
375	0.375	SDRIVE 23	6.9	380	0.380	PRO	8.9
400	0.400	HSPPEED	7.4	RX7-23	0.420	RX7	10.4
420	0.420	PRO	7.8	380	0.380	SDRIVE 19	7.8
RX7-23	0.420	RX7	10.4	400	0.400	Avance	8.1
380	0.380	SDRIVE 19	7.8	400	0.400	Matrix	7.4
450	0.450	Avance	7.5				
400	0.400	Matrix	7.4				

チューニングに関するインフォメーション

アローチューニング

イーストンのターゲットアロー選択チャートは、あなたの弓のセッティングに対して複数の推奨シャフトサイズを紹介しています。速さを求めるなら重量の軽い矢を選び、耐久性や安定性を求めるなら重い矢を選ぶと良いでしょう。また、シューティングスタイルや弓の性能、リリース等個人差があるために、何らかのチューニングが必要になったり、場合によっては矢のサイズを変更する必要があることもあります。

あなたのアローレングス・ターゲット・フィールド・3D

リカーブボウ

	23"	24"	25"	26"	27"	28"	29"	30"	31"	32"	リカーブボウ ポウウエイト (ポンド/lbs.) フィンガーリリース
	00	01	02	03	T1	T2	T3				21-27lbs. (9.5-12.2kg)
	01	02	03	T1	T2	T3	T4	T5			27-32lbs. (12.2-14.5kg)
	02	03	T1	T2	T3	T4	T5	T6	T7		32-36lbs. (14.5-16.3kg)
	03	T1	T2	T3	T4	T5	T6	T7	T8	T9	36-40lbs. (16.3-18.1kg)
	T1	T2	T3	T4	T5	T6	T7	T8	T9	T10	40-44lbs. (18.1-20.0kg)
	T2	T3	T4	T5	T6	T7	T8	T9	T10	T11	44-48lbs. (20.0-21.8kg)
	T3	T4	T5	T6	T7	T8	T9	T10	T11	T12	48-52lbs. (21.8-23.6kg)
	T4	T5	T6	T7	T8	T9	T10	T11	T12	T13	53-57lbs. (24.0-25.9kg)
	T5	T6	T7	T8	T9	T10	T11	T12	T13	T13	58-62lbs. (26.3-28.1kg)
	T6	T7	T8	T9	T10	T11	T12	T13	T13	T14	63-67lbs. (28.6-30.4kg)
	T7	T8	T9	T10	T11	T12	T13	T13	T14		68-73lbs. (30.8-33.1kg)

ATAコンパウンドボウ規格351fps以上:

321~340fps.のコラムからスタートして、2つ下の段から選んでください。

(例) 59ポンド、31インチで355 fps.の場合は、グループT13から2つ下の段のグループT14を選択
47ポンド、28インチで355 fps.の場合はグループT8から2つ下の段のグループT10を選択

Size	Spine	Model	Weight Grs/inch	Size	Spine	Model	Weight Grs/inch	Size	Spine	Model	Weight Grs/inch	Size	Spine	Model	Weight Grs/inch
Group 02				Group 03				Group T1				Group T2			
1400	1.400	Avance	4.2	1100	1.100	A/C/E	5.1	*920-1000R	0.920-1.000	A/C/E	5.8	*780-850R	0.780-0.850	A/C/E	6.0
1400	1.400	Inspire	4.2	1200	1.200	Inspire	7.2	*900-1000R	0.900-1.000	X10	5.8	*750-830R	0.750-0.830	X10	6.4
1400	1.400	Inspire	4.2	1150	1.150	Avance	4.7	880		PRO	5.9	770	0.770	ProTour	6.0
1400	1.400	Vector	3.9	1000	1.000	Vector	5.0	2L-04	1.020	A/C/C	6.1	2-04	0.920	A/C/C	6.5
1514	1.379	X7	6.8	1614	1.153	X7	7.7	2-04	0.920	A/C/C	6.5	810	0.810	Avance	5.4
1150	1.150	PRO	5.5	1000	1.000	PRO	5.5	1000	1.000	Avance	4.6	900	0.900	Inspire	7.7
								1000	1.000	Inspire	7.2	1714	0.963	X7	8.1
								1000	1.000	Vector	5.0	1716	0.880	75	9.0
								1713	1.044	75	7.4	810	0.810	PRO	6.1
								1714	0.963	X7	8.1				
								1616	1.079	75	8.4				

Group T5				Group T6				Group T7				Group T8			
*620-670R	0.620-0.670	A/C/E	6.1	*570-620R	0.570-0.620	A/C/E	6.3	*520-570R	0.520-0.570	A/C/E	6.7	*470-520R	0.470-0.520	A/C/E	6.8
*600-650R	0.600-0.650	X10	7.0	*550-600R	0.550-0.600	X10	7.5	*500-550R	0.500-0.550	X10	7.8	*450-500R	0.450-0.500	X10	8.1
620	0.620	ProTour	6.7	570	0.570	ProTour	6.9	520	0.520	ProTour	7.3	470	0.470	ProTour	7.6
630	0.630	Inspire	7.9	570	0.570	Inspire	8.2	3-18	0.560	A/C/C	7.8	3-28	0.500	A/C/C	8.1
2013	0.610	75	9.0	610	0.610	Apollo	8.1	3-28	0.500	A/C/C	8.1	3-39	0.440	A/C/C	8.6
1914	0.658	X7	9.3	2013	0.610	75	9.0	530	0.530	FMJMatch	8.4	490	0.490	FMJMatch	8.9
1916	0.623	75	10.0	2014	0.579	X7	9.6	2212	0.505	X7	8.8	2212	0.505	X7	8.8
660	0.660	Avance	6.2	1916	0.623	75	10.1	2114	0.510	X7,75	9.9	2213	0.460	X7,75	9.9
RX7-21	0.525	RX7	9.3	600	0.600	Avance	6.5	550	0.550	Avance	6.7	2114	0.510	X7,75	9.9
610	0.660	PRO	7.3	475	0.475	SDRIVE 23	6.4	2016	0.531	75	10.6	475	0.475	SDRIVE 23	6.4
				500	0.500	HSPEED	6.9	475	0.475	SDRIVE 23	6.4	500	0.500	HSPEED	6.9
				570	0.570	PRO	6.6	500	0.500	HSPEED	6.9	470	0.470	PRO	7.3
				RX7-21	0.525	RX7	9.3	520	0.520	PRO	7.0	RX7-23	0.420	RX7	10.4
				480	0.480	SDRIVE 19	7.0	RX7-22	0.475	RX7	9.7	480	0.480	SDRIVE 19	7.0

Group T11				Group T12				Group T13				Group T14			
*370-400R	0.370-0.400	A/C/E	7.9	370R	0.370	A/C/E	7.9	325R	0.325	X10	8.8	270	0.270	SDRIVE 27	9.0
380R	0.380	X10	8.9	350R	0.350	X10	8.4	290	0.290	SDRIVE 25	7.8	2512	0.321	X7	10.3
380	0.380	ProTour	8.4	340	0.340	ProTour	8.8	270	0.270	SDRIVE 27	9.0	2612	0.285	X7	10.7
290	0.290	SDRIVE 25	7.8	290	0.290	SDRIVE 25	7.8	325	0.325	SDRIVE 23	7.4	300	0.300	HSPEED	8.2
2413	0.365	X7,75	10.5	350	0.350	X7	8.4	300	0.300	PRO	9.6	300	0.300	PRO	9.6
2314	0.390	X7,75	10.8	2511	0.348	X7	9.6	330	0.330	SDRIVE 19	8.4	330	0.330	SDRIVE 19	8.4
2315	0.340	X7,75	11.8	2512	0.321	X7	10.3	300	0.300	Avance	8.8	300	0.300	Avance	8.8
2511	0.348	X7	9.6	2612	0.285	X7	10.7								
375	0.375	SDRIVE 23	6.9	2613	0.265	X7	11.5								
340	0.340	HSPEED	7.4	2712	0.260	X7	11.3								
380	0.380	PRO	8.9	325	0.325	SDRIVE 23	7.4								
380	0.380	SDRIVE 19	7.8	340	0.340	HSPEED	8.2								
340	0.340	Avance	8.8	340	0.340	PRO	8.9								
340	0.340	Matrix	8.1	300	0.300	PRO	9.6								
				330	0.330	SDRIVE 19	8.4								
				340	0.340	Avance	8.8								
				340	0.340	Matrix	8.1								

*サイズが2つ表示されている場合は、始めに表示されているシャフトサイズの重さです。

均一性保証

均一性: 良い矢と選りすぐられた矢の違いは均一性にあります。イーストンでは、厳格な品質管理基準に基づいて1本1本の矢を製造しています。イーストンの矢は、表記されたスパインや真直度、重量公差などのスペックに合致するか、それ以上の均一性があります。

A/C/C	アルミニウム/カーボン/コンボジット
A/C/E	アルミニウム/カーボン/エクストリーム
A/C/G	A/C/G(アルミニウム/カーボン)
Apollo	アポロ
Carb1	カーボン ワン
FMJ Match	FMJ マッチ
HSPEED	Hyperspeed
Inspire	インスパイア
Pro	プロコンプ
ProTour	X10プロツアー(アルミニウム/カーボン)
SDRIVE 27	スーパードライブ 27
SDRIVE 25	スーパードライブ 25
SDRIVE 23	スーパードライブ 23
SDRIVE 19	スーパードライブ 19
X7	X7 エクリプス(7178-T9 アロイ)
X10	X10 シャフト(アルミニウム/カーボン)
75	XX75: プラチナムプラス、トリビュート、ジャズ、ネオス(7075 アロイ)
RX7	RX7 テーバード(7178-T9 アロイ)

R	リカーブボウでの推奨サイズは数字の横に"R"で表示
Size	推奨サイズ
Spine	アローサイズが示すATA標準の静的スパイン
Model	アローシャフトモデル
Weight	1インチあたりのグレイン数(重さ)

インサートノック (接着剤を使わないプレスフィットタイプ)

PRESS FIT NOCKS

EASTON Gノック

本体価格 ¥143(税込)

[サイズ] スモール(.088)、ラージ(.098)
[カラー] ホワイト、ブラック、レッド、グリーン、オレンジ、ブルー、ピンク、スモーク、レモンライム、ダークレッド(ラージサイズのみ)



BEITER 4MMインサートノック

本体価格 ¥220(税込)

[特長] 上下非対称形
[サイズ] .166 / 1(スモール)、.166 / 2(ラージ)
[カラー] クリア、レッド、グリーン、ヘビーイエロー、オレンジ、ヘビーオレンジ、ブルー、ダークブルー、ダークグリーン、ヘビーグリーン、ブラック、ホワイト、パープル、ピンク、レーシングレッド



EASTON 3Dスーパーノック

本体価格 ¥154(税込)

[特長] 大口径アルミシャフト用
[サイズ] ラージ(.098)
[カラー] オレンジ、グリーン、ブラック、ホワイト、スモーク、レッド、ピンク、ブルー、ライム



アウトサートノック (被せるタイプのプレスフィットタイプ)

OVER NOCKS

BEITER アウトサートXノック

本体価格 ¥242(税込)

[特長] 上下非対称形 / X10用 / ビンインサート使用可能 ※ラージはピンインサート使用不可
[サイズ] 450-1(スモール)、450-2(ラージ)
[カラー] クリア、レッド、グリーン、ヘビーイエロー、オレンジ、ヘビーオレンジ、ブルー、ダークブルー、ダークグリーン、ヘビーグリーン、ブラック、ホワイト、パープル、ネオンイエロー、スカイブルー、キャンディピンク、レーシングレッド



インアウトノック (インサートとアウトサートのハイブリッドタイプで精度高く、シャフトを保護する能力が向上)

IN-OUT NOCKS

BEITER インアウトノック

本体価格 ¥330(税込)

[特長] 上下非対称形
[サイズ] X10用 0x1(スモール)、0x2(ラージ) / A/C/E用 2x1(スモール)、2x2(ラージ) / X10用 0x2H(ラージ・上下対称形) / ACE用 2x2H(ラージ、上下対称形)
[カラー] ヘビーイエロー、ヘビーオレンジ、ヘビーブルー、ヘビーグリーン、ブラック、ホワイト



ピンノック

PIN NOCKS

EASTON ピンノック

本体価格 ¥308(税込)

[サイズ] スモール(.088)、ラージ(.098)
[カラー] スモーク、クラシックブルー、クラシックオレンジ、ピンク、グリーン、レッド、レモンライム、ブラック、ホワイト



EASTON Gピンノック

本体価格 ¥308(税込)

[サイズ] ラージ(.098)
[カラー] スモーク、クラシックブルー、クラシックオレンジ、ピンク、グリーン、レッド、レモンライム、ブラック、ホワイト



BEITER ピンノック

本体価格 ¥330(税込)

[特長] 上下非対称形
[サイズ] #1(.088)、#2(.098)、#2ハンター(上下対称形)
[カラー] ホワイト、ブラック、ブルー、レッド、オレンジ、グリーン、クリア、パープル、ダークブルー、ダークグリーン、ヘビーイエロー、ヘビーオレンジ、ヘビーブルー、ネオンイエロー、ヘビーグリーン、スカイブルー、キャンディピンク、レーシングレッド



BEITER ピンアウトノック

本体価格 ¥330(税込)

[サイズ] 145(.088)、145H(.098 / 上下対称形)、150H(.098 / 上下対称形)、145 / 145H:X10、プロツアー(670-770) 150H:プロツアー(380-620)
[カラー] グリーン、レッド、オレンジ、ホワイト、ダークブルー、イエロー



コンベンショナルノック (ノックテーパーに接着するタイプ)

CONVENTIONAL NOCKS

AAE プラスチノック

本体価格 ¥55(税込)

[サイズ] 1/4、9/32
[カラー] ブルー、グリーン、レッド、ルビー、ホワイト、ブラック



ポイント用接着剤

POINT ADHESIVES

EASTON カーボン用ホットメルト

本体価格 10": ¥1,100(税込) 3": ¥770(税込)

[特長] カーボンアロー用ポイント・ビンインサート接着剤 / 低融点タイプ



BOHNING フェルエルタイト

本体価格 ¥770(税込)

[特長] アルミアロー用ポイント接着剤 / 融点が高く、しっかり接着



BOHNING フェルエルタイト
クールフレックス

本体価格 ¥1,210(税込)

[特長] カーボンシャフト、アルミニウムシャフト用ポイント接着剤



RANGE-O-MATIC
スピニングベイン 50枚入り

本体価格 ¥2,310(税込)

- 【特長】 カール形状/超軽量
- 【サイズ】 40mm, 45mm, 50mm
- 【カラー】 ブラック、ホワイト、ブルー、レッド、イエロー、ピンク、グリーン、オレンジ、パープル



GASPRO Xシールド 50枚入り

本体価格 ¥4,400(税込)

- 【サイズ】 2"
- 【カラー】 ブラック×ゴールド、ブラック×シルバー、ホワイト×ブルー、ホワイト×グリーン、ホワイト×オレンジ、ホワイト×ピンク、ホワイト×レッド



SPIDER VANES
モデル702

本体価格 ¥3,850(税込)

- 【特長】 70mラウンド世界記録を樹立したベイン
- 【サイズ】 1.5"
- 【カラー】 ホワイト、ゴールド、シルバー、ブルー、パープル、ティール、レッド、グリーン、ピンク

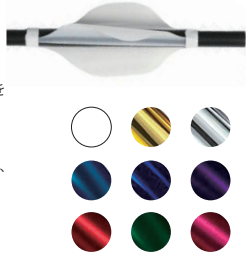

SPIDER VANES 60枚入り

本体価格 ¥3,850(税込)

- 【サイズ】 1.8"
- 【カラー】 ホワイト、ゴールド、シルバー、ブルー、パープル、ティール、レッド、グリーン、ピンク



FLEX-FLETCH FFPベイン

本体価格 ¥77(税込)

- 【特長】 軽量ながら、精度が高く、耐久性にも優れたソフトベイン
- 【サイズ】 175 187 200 225 250 360
- 【カラー】 パープル、パールピンク、レッド、ダークレッド、オレンジ、ゴールド、イエロー、パールグリーン、グリーン、パールブルー、ブルー、ホワイト、ブラック、コスミックグリーン、クリア



EASTON ダイヤモンドベイン

本体価格 ¥66(税込)

- 【特長】 ベースの面積が広く接着し易い
- 【サイズ】 175 235 280 380
- 【カラー】 ブライトグリーン、イエロー、サンセットゴールド、オレンジ、ブラック、ホワイト



AAE ハイブリッドベイン

本体価格 ¥66(税込)

- 【特長】 修正力と接着性に優れた競技用ベイン
- 【サイズ】 2"、4"
- 【カラー】 ブラック、ブルー、ブライトグリーン、ファイヤーオレンジ、ホットピンク、サンセットゴールド、ホワイト、イエロー、レッド、パープル



AAE エリートベイン

本体価格 ¥66(税込)

- 【特長】 接着性に優れたベイン
- 【サイズ】 16, 23
- 【カラー】 ブラック、ホワイト、ブルー、レッド、イエロー、グリーン、パープル、ピンク、ゴールドオレンジ

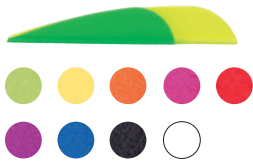

GASPRO NACA ベイン NEW

本体価格 ¥3,520(税込)

- 【特長】 揚力を発生させ、回転させるベイン / 40枚入り
- 【サイズ】 2"
- 【カラー】 ホワイト、ブラック、ブルー、F.レッド、F.オレンジ、F.グリーン、F.イエロー、F.ピンク、シアン



GASPRO GS-200

本体価格 ¥2,640(税込)

- 【特長】 40枚入り/ブレーデン・ギャレンティン選手用ネチャーシリーズのコンバウンド競技用モデル
- 【サイズ】 2"
- 【カラー】 ブラック、ホワイト、レッド、ブルー、フラッググリーン、F.ピンク、ネオンオレンジ、イエロー、クリア



GASPRO GP-400

本体価格 ¥3,520(税込)

- 【特長】 25枚入り/圧倒的な安定感を誇るガスプロのインドア用モデル。
- 【サイズ】 4"
- 【カラー】 ブラック、ホワイト、レッド、ブルー、フラッググリーン、F.ピンク、ネオンオレンジ、イエロー、クリア



アローシャフトカッター

ARROW SAWS

DECUT アローカッター

本体価格 ¥49,500(税込)

【特長】 ハイスピード静音モーター/アルミニウム素材のアローカッター



DECUT アローカッター替え刃

本体価格 ¥1,320(税込)

【特長】 グラファイトコーティング
【サイズ】 3.5"



G5 A.S.D ツール

本体価格 ¥11,000(税込)

【特長】 シャフトのカット面を垂直にする工具



フレッチングジグ

FLETCHING JIGS

BITZENBURGER
フレッチャーセット

本体価格 ¥24,200(税込)

【特長】 耐久性に優れたフレッチャー。長期使用にも耐えるプロ仕様。



BITZENBURGER クランプ

本体価格 ¥9,900(税込)

【種類】 ストレートタイプ(左右兼用)、
ライトヘリカルタイプ(右用、左用)



BITZENBURGER
CPノックレシーバー

本体価格 ¥4,180(税込)

【特長】 コンパウンド用レシーバー



AAE BITZノブ 3/4

本体価格 ¥4,950(税込)

【種類】 ビツェンバークガーフレッチャー専用のレシーバー。ノブ本体が回転する機構を搭載し、ノックを回さずに羽を貼る位置を調整可能。



CARTEL フレッチャー

本体価格 ¥6,600(税込)

【特長】 コストパフォーマンスに優れたフレッチャー



BEITER ノックアダプター

本体価格 ¥385(税込)

【特長】 上下非対称形のバイターノックをフレッチャーにセットするためのアダプター
【サイズ】 #1(スモール)、#2(ラージ)、#2(ハンター)



BEITER トライライナー

本体価格 ¥8,800(税込)

【特長】 携帯型ライン引きツール/ラインの長さをそろえられるベグ付/バイターノックアダプター付

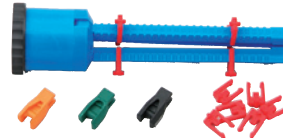

BEITER ウイングホルダー

本体価格 ¥1,760(税込)

【特長】 レンジオマチックスピンウイング45mmを貼るためのジグ/付属のパーツ使用で、ビッチを付ける事が可能



フレッチング用接着剤

ADHESIVES

AAE マックスボンド

本体価格 ¥3,520(税込)

【特長】 耐水性・耐衝撃性に優れた強力速乾タイプ/接着までわずか30秒



AAE マックスウェルド
プライマー ペン

本体価格 ¥2,420(税込)

【特長】 羽張り前の下処理ツール。接着力が高まります。



FLEX-FLETCH
フレックスボンド

本体価格 ¥1,980(税込)

【特長】 渋谷アーチェリーの矢制作で使用品/耐水性・耐衝撃性に優れた強力タイプ



BOHNING
フレッチタイト
プラチナム

本体価格 ¥1,320(税込)

【特長】 フレッチング用接着剤



BOHNING
フレッチングテープ

本体価格 ¥2,860(税込)

【特長】 幅2mmの強力接着テープ
【サイズ】 18m



RANGE-O-MATIC
フレッチングテープ

本体価格 ¥330(税込)

【特長】 スピンウイングペインの両面テープ
【サイズ】 約6cm(12枚分)



RANGE-O-MATIC
ラッピングテープ

本体価格 ¥330(税込)

【特長】 スピンウイングペインの目止め用エンドテープ
【サイズ】 121cm
【カラー】 ブラック、シルバー、ホワイト



その他ツール

OTHER TOOLS

AAE プレジジョン
アローストレートナー

本体価格 ¥52,800(税込)

【特長】 アルミ矢のブレや曲がりの補正用/ゲージ付



CARTEL ハンドアロー
ストレートナー

本体価格 ¥4,400(税込)

【特長】 ハンディタイプの曲がり補正用ツール



EASTON
ユニバーサルノックツール

本体価格 ¥1,650(税込)

【特長】 イーストンの全てのノックに対応可/破損ノックの救出にも



BEITER
プッシュプル

本体価格 ¥495(税込)

【特長】 バイターノックの着脱/角度調節用ツール
【サイズ】 #1(スモール)、#2(ラージ)、#2(ハンター)



Arrows of Champions.



Shoot with confidence. Visit your Easton dealer today.



EASTONARCHERY.COM

AVANCE™

New Easton Avance & Avance Sport 4mm Carbon Target Arrows

Durable, all-carbon Avance offers tournament-grade performance for archers seeking a top-level arrow at a lower price. Lightweight micro-diameter Avance is ideal for outdoor competition. Available in a wide selection of spine sizes that cover tuning ranges for recurve and compound archers over a broad range of bow styles, draw lengths and poundages. Accompanying the Avance is a full line of glue-in target points, pin inserts, pin nocks and press-fit nocks.

RECOMMENDED COMPONENTS

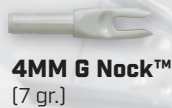
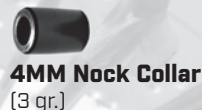
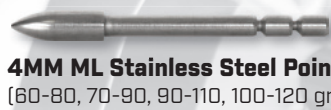

SPECIFICATIONS

- 4MM all-carbon target archery arrows
- Straightness: Avance $\pm .0025"$ • Avance Sport $\pm .005"$
- Weight Tolerance: ± 1 grain
- Available in 16 sizes from 340-2000



Spine	Shaft Weight GPI	Shaft OD Inches	Stock Length Inches	4MM ML Point Fitment				Nock Pin Adapter Fit 4MM Pin	4MM Nock Collar
				100-120 gr	90-110 grain	70-90 grain	60-80 grain		
340	8.8	.240	33.25	#4				#4	#7
400	7.9	.234	33.00	#4				#4	#5
450	7.4	.230	32.75	#4				#4	#4
500	6.9	.227	32.50	#4				#4	#4
550	6.5	.224	32.25		#3			#3	#4
600	6.5	.224	32.00		#3			#3	#4
660	6.2	.220	31.75		#3			#3	#3
730	5.7	.217	31.25		#3			#2	#3
810	5.5	.215	31.00			#2		#2	#2
900	5.2	.211	30.25			#2		#2	#2
1000	4.9	.209	30.00			#2		#2	#2
1150	4.9	.208	29.25			#2		#2	#2
1400	4.2	.205	29.00				#1	#1	#1
1600	3.8	.202	28.75				#1	#1	#1
1800	3.6	.200	28.50				#1	#1	#1
2000	3.4	.198	28.25				#1	#1	#1



HOYT HBT: ALWAYS A PERFECT FIT

The new HBT represents Hoyt's biggest cam change in two decades. With 1/4 inch draw length adjustments, 65-70-75% let-off, and a hard or soft wall feel, it's never been easier to get your exact draw length and preferred feel out of a cam system. Available now on 2023 Hoyt Stratos and Altus series target bows.

HBT™ | **HOYT**
ARCHERY



AVAILABLE ON 2023 STRATOS AND ALTUS SERIES BOWS

HOYT ストラトス NEW

2022年デビューと共にワールドカップファイナルにて表彰台を独占したHOYT コンパウンドボウのフラッグシップモデル。従来モデルとの違いはグリップがハンドルの中心に配置され、よりストレートなハンドル形状のニュートラル ジェオメトリーを採用しており、弓の重心がアーチャーの手の中に納まるデザインになっている点です。この新デザインにより、上下・左右・前後方向のどの向きに対してもバランスが取れており安定感が高い。そしてインヴィクタよりも短くなった12インチ・ハイブリッドリムとの組み合わせにより、発射時の振動やノイズが軽減されるだけでなく、ターゲットアーチャーが好む「射った瞬間に弓が的方向へ飛び出す」感覚が強調され、シャープな射ち感もたらされる。新しく開発された、HBTカムはスムーズなドロウイングとスピードのバランスが取れたデザインなのでビギナーから上級者まで幅広いアーチャーに使いやすいモデル。これまでのHOYTのカムよりも格段に引き尺調整範囲が広がっていて、ひとつのカムで最大3.5インチの範囲で引き尺調整が可能。

HOYT ストラトス40

本体価格 ¥330,000 (税込)

[軸間距離] 40-1/8" / 40-5/8"

[カム] SVXカム / HBTカム

[レットオフ] 70% / 65%、70%、75% (ネジ調整式)

[スtringingハイト] 7-1/16" / 7"

[スピード(ATA)] 327FPS / 318FPS

[引き尺] SVX:#1/24.5-26.5、#2/27-29"、

#3/28.5-29.5"、#4/30-31"、

#5/32.5-33"

HBT:#1/25.5-29"、#2/29.5-32"

[ピークウエイト] 30-40#、40-50#、45-55#、50-60#

[本体重量] 約2,312g

HOYT ストラトス36

本体価格 ¥330,000 (税込)

[軸間距離] 36" / 36-1/2"

[カム] SVXカム / HBTカム

[レットオフ] 70% / 65%、70%、75% (ネジ調整式)

[Stringingハイト] 7" / 7-3/8"

[スピード(ATA)] 332FPS / 318FPS

[引き尺] SVX:#1/23.5-25.5"、#2/26-27"、

#3/27.5-28.5"、#4/29-30"、

#5/30.5-31"

HBT:#1/24.5-28"、#2/28.5-31"

[ピークウエイト] 30-40#、40-50#、45-55#、50-60#

[本体重量] 2,222g

HOYTストラトス・ハンドルカラー

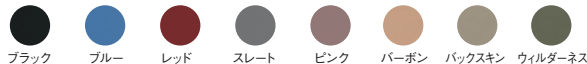

ブラック

ブルー

レッド

スレート

ピンク

カーボン

バックスキン

ワイルダーネス

ストラトス 40



スレート

ストラトス 36



レッド



ブラック

HOYT アルタス NEW

スタンダードなデザインでターゲットコンパウンドボウの定番モデルとして人気のある【アルタス】がバージョンアップ。最上位モデルであるストラトスと同じHBTカムを搭載しており、1つのカムで3.5インチの範囲で1/4インチ単位での引き尺の微調整が可能になっているので、いろいろな体格のアーチャーの引き尺をカバーしている。

HOYT アルタス38

本体価格 ¥264,000(税込)

【軸間距離】 38-1/4"
 【カム】 HBTカム
 【レットオフ】 65%、70%、75%(ネジ調整式)
 【ストリングハイト】 7-3/8"
 【スピード(ATA)】 319FPS
 【引き尺】 HBT:#1/24.25-28", #2/28.25-31"
 【ピークウエイト】 30-40#, 40-50#, 45-55#, 50-60#
 【本体重量】 2,177g

HOYT アルタス35

本体価格 ¥264,000(税込)

【軸間距離】 35"
 【カム】 HBTカム
 【レットオフ】 65%、70%、75%(ネジ調整式)
 【ストリングハイト】 7"
 【スピード(ATA)】 324FPS
 【引き尺】 HBT:#1/22.75-26.5", #2/26.75-29.5"
 【ピークウエイト】 30-40#, 40-50#, 45-55#, 50-60#
 【本体重量】 2,086g

HOYTアルタス・ハンドルカラー

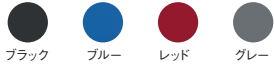

ブラック ブルー レッド グレー

アルタス 38



ブルー

アルタス 35



ブラック



グレー

PSE ドミネーターDUO NEW

左右対称のシュートスルーハンドルです。左右対称形状でも高い剛性を保ったデザインとなっており、重量はやや重めですが安定性が高いハンドルとなっています。新開発のM2カムはスーブラ、サイテーションで定評のあったEMカムをベースに開発されており、最高スピード349FPS(時速383キロ)を発揮します。射ち起こしがスムーズでドロースイクルの後半でエネルギーを蓄える設計となっているので、ターゲット向きのフォーギビング(ミスに対して寛容)なカムになっている。

PSE ドミネーターDUO40

本体価格 ¥330,000(税込)

- [軸間距離] 40"
- [カム] M2 / S2 / SE
- [レットオフ] 65%-75%(可変式)
- [ストリングハイト] 7 1/4" 7 1/2" 7 5/8"
- [スピード(ATA)] 340 / 325 / 325
- [引きR] 27"-31", 29"-33", 27 1/2"-33"
- [ピークウイト] 40-50#, 50-60#
- [本体重量] 2,358g

PSE ドミネーターDUO38

本体価格 ¥330,000(税込)

- [軸間距離] 38"
- [カム] M2 / S2 / SE
- [レットオフ] 65%-75%(可変式)
- [ストリングハイト] 6 3/4" 7" 7 1/8"
- [スピード(ATA)] 349 / 342 / 338
- [引きR] 26"-30", 28"-32", 26 1/2"-32"
- [ピークウイト] 40-50#, 50-60#
- [本体重量] 2,313g

PSE ドミネーターDUO35

本体価格 ¥330,000(税込)

- [軸間距離] 35"
- [カム] M2 / S2 / SE
- [レットオフ] 65%-75%(可変式)
- [ストリングハイト] 6 3/4" 7" 7 1/8"
- [スピード(ATA)] 340 / 345 / 338
- [引きR] 25"-29", 27"-31", 25 1/2"-31"
- [ピークウイト] 30-40#, 40-50#, 50-60#
- [本体重量] 2,222g

PSE ドミネーターDUO ハンドルカラー



ドミネーターDUO40



チャコール

ドミネーターDUO38



ネイビーブルー

ドミネーターDUO35



グリーン



ブラック

フォームの誤差に対する寛容さをもたらすデフレックスジオメトリーのハンドルに、スムーズなドロウイングとスピードのバランスのとれたエボルブカムを搭載。エボルブカムシリーズの回転インナーモジュール方式の引き尺調整機構は、ボウプレスを使用しないで簡単に引き尺の微調整が可能なのでコンパウンド初心者も安心。あらゆる選手の選択肢となる充実したラインナップとなっています。

PSE スープラ RTX 37

本体価格 ¥264,000(税込)

【スープラ RTX 37 SE】

【軸間距離】 37"
 【スピード(180)】 318FPS
 【カム】 SEカム
 【レットオフ】 65%-75%(可変式)
 【ストリングハイト】 7"
 【引き尺】 26.5"-32"
 (回転インナーモジュール方式)
 【ピークウエイト】 40-50#,50-60#
 【本体重量】 2,131g

【スープラ RTX 37 EM】

【軸間距離】 37"
 【スピード(180)】 322FPS
 【カム】 EMカム
 【レットオフ】 75%
 【ストリングハイト】 6-5/8"
 【引き尺】 22.5-28.5"
 (回転インナーモジュール方式)
 【ピークウエイト】 30-40#,40-50#,50-60#
 【本体重量】 2,129g



PSE スープラ RTX 40

本体価格 ¥264,000(税込)

【スープラ RTX 40 SE】

【軸間距離】 40"
 【スピード(180)】 312FPS
 【カム】 SEカム
 【レットオフ】 65%-75%(可変式)
 【ストリングハイト】 8"
 【引き尺】 28"-33.5"
 (回転インナーモジュール方式)
 【ピークウエイト】 40-50#,50-60#
 【本体重量】 2,313g

【スープラ RTX 40 EM】

【軸間距離】 40"
 【スピード(180)】 325FPS
 【カム】 EMカム
 【レットオフ】 75%
 【ストリングハイト】 7-1/2"
 【引き尺】 24"-30"
 (回転インナーモジュール方式)
 【ピークウエイト】 40-50#,50-60#
 【本体重量】 2,313g



PSE スープラRTX ハンドルカラー



※プレミアムオーダー

DARTON ベガズET

本体価格 ¥264,000(税込)

【特徴】 プレースハイトが高く、引き起こしやすく、レットオフが高いためホールディングも容易。シューターの負担軽減に重きを置いた設計になっている。

【軸間距離】 38-1/2"
 【スピード(180)】 310-315FPS
 【レットオフ】 80%
 【ストリングハイト】 7-7/8"
 【引き尺】 26.5-32"(回転インナーモジュール方式)
 【ピークウエイト】 30-40#,40-50#,50-60#
 【本体重量】 2,177g

【カラー】 ブラック、ホワイト、レッド、ブルー、ODグリーン、グロスブラック
 リム:ブラック、ホワイト



DARTON テンペストET

本体価格 ¥242,000(税込)

【特徴】 世界チャンピオンジェームズルツ選手が使用するターゲットモデル。ライザーはフレックスしていないストレートデザインになっており、シューティングに安定感がある。プレースハイトが高く、引き起こしやすく、レットオフが高いためホールディングも容易。シューターの負担軽減に重きを置いた設計になっている。独自機構E-システムは各リムにかかる負担を完全に平均化し、カムベアリングへの負担を軽減します。

【軸間距離】 37-1/4"
 【スピード(180)】 310-315FPS
 【レットオフ】 85%
 【ストリングハイト】 7-5/16"
 【引き尺】 26-31"(回転インナーモジュール方式)
 【ピークウエイト】 30-40#,40-50#,50-60#
 【本体重量】 2,358g
 【カラー】 ブラック、ホワイト、レッド、ブルー、ODグリーン、グロスブラック



マシューズコンパウンドのフラッグシップモデルである TRXシリーズ。

高剛性ハンドルはグリップ〜レスト周辺の強度を高めながら、スムーズなドロウイングとスピードを高いレベルで両立したハイパフォーマンスカム、C3Xカムを搭載。

エイミング時の安定性を重視した軸間距離40インチのTRX40、スピードを重視した軸間距離36インチのTRX36、バランスを重視した軸間距離38インチのTRX38G2をラインナップ。

インドア、アウトドアターゲット、フィールドなどシチュエーションに合わせてお選びいただけます。

サイトウインドウ下部にアクセサリ取り付け用のカットアウトが設けられており、「QAD ウルトラTRiターゲットレスト」がダイレクトに取付可能です。

MATHEWS TRX38G2

本体価格 ¥286,000 (税込)

[軸間距離] 38"

[スピード^(IB0)] 329FPS

[カム] C3Xカム

[レットオフ] 70%、75%、80%

[ストリングハイト] 7"

[引き尺] 25-31.5"

(モジュール交換方式/
0.5インチ単位)

[ピークウエイト] 50#、60#

[本体重量] 2,236g

MATHEWS TRX38G2 ハンドルカラー



ブラック ブルー ホワイト レッド

MATHEWS TRX38G2 リムカラー



ブラック ホワイト



レッド



ブラック



MATHEWS TRX36

本体価格 ¥286,000 (税込)

- [軸間距離] 36"
- [スピード(180)] 334FPS
- [カム] C3Xカム
- [レットオフ] 70%、75%、80%
- [ストリングハイト] 6.5"
- [引き尺] 24-30.5" (モジュール交換方式/
0.5インチ単位)
- [ピークウエイト] 50#、60#
- [本体重量] 2,113g

MATHEWS TRX36 ハンドルカラー

-  ブラック
-  ブルー
-  ホワイト
-  レッド

MATHEWS TRX36 リムカラー

-  ブラック
-  ホワイト

MATHEWS TRX40

本体価格 ¥286,000 (税込)

- [軸間距離] 40"
- [スピード(180)] 325FPS
- [カム] C3Xカム
- [レットオフ] 70%、75%、80%
- [ストリングハイト] 7"
- [引き尺] 25.5-32" (モジュール交換方式/
0.5インチ単位)
- [ピークウエイト] 50#、60#
- [本体重量] 2,236g

MATHEWS TRX40 ハンドルカラー

-  ブラック
-  ブルー
-  ホワイト
-  レッド

MATHEWS TRX40 リムカラー

-  ブラック
-  ホワイト





ブラックアウト

重量が軽く、女性にも扱いやすいモデル。

HOYT エクリプス

本体価格 ¥209,000(税込)

- [軸間距離] 29"
- [スピード(ATM)] 314FPS
- [カム] ECLIPSEカム
- [レットオフ] 80%
- [ストリングハイト] 6-3/4"
- [引き尺] #1/23..5-25.5", #2/26-28"
- [ピークウエイト] 20-30#, 30-40#, 40-50#, 50-60#
- [本体重量] 1,678g
- [カラー] ブラックアウト、バックスキン、ウィルダース、パーボン



ブラック

ハイエンドモデルと同等の機能とパフォーマンスを追求した、コストパフォーマンスに優れたモデル。安定性とスピードのバランスが取れたストレートデザインのハンドルに、スムーズなドロウイングのNFカムを搭載し、初心者の方から競技志向の方まで幅広くおすすめです。

PSE レーザー

本体価格 ¥165,000(税込)

- [軸間距離] 37"
- [スピード(ISO)] 315 FPS
- [カム] NFカム
- [レットオフ] 75%
- [ストリングハイト] 7-3/8"
- [引き尺] 24"-30.5"
- (回転式引き尺調整モジュール)
- [ピークウエイト] 30-40#, 40-50#, 50-60#
- [本体重量] 2,041g

PSE レーザー・ハンドルカラー



引き尺調整範囲は18インチから28インチまでカバーしているので引き尺が短いアーチャーやジュニア・キャデット世代のアーチャーにおすすめです。ピークウエイトの調整範囲は引き尺設定によって変わりますが、それぞれの引き尺設定毎に約25ポンドの範囲で調整可能です。

HOYT コバルト NEW

本体価格 ¥82,500(税込)

- [軸間距離] 29 1/4"
- [カム] コバルトカム
- [ストリングハイト] 6 7/8"
- [引き尺] 18"-28"
- [ピークウエイト] 7-45#
- [本体重量] 1,270g

カラー



引き尺が短く、女性、子供にオススメなモデル

PSE MINI BURNER

本体価格 ¥82,500(税込)

- [軸間距離] 26"
- [ストリングハイト] 6-5/8"
- [引き尺] 16"-26.5"
- [ピークウエイト] 4-40#
- [本体重量] 1,134g
- [カラー] ブラック

※引き尺設定によってピークウエイトの範囲が変わります。



ULTIMA CP PRO

3D & TARGET COMPOUND SIGHT

SHIBUYA アルティマ CP PRO
 本体価格 ¥83,600(税込)

- [特長]** ULTIMA CPXシリーズに搭載されている機能に、新しいポリゴナルカーボンエクステンションを組み合わせて、これまでにない静粛性を実現しました。
 ※スコープは付属しません。
- [重量]** 6":239g, 9":265g
- [サイズ]** ポリゴナルカーボンエクステンション:6"・9"

調整幅拡張

3段階のオフセットポジションで、従来モデルより、調整範囲が30%拡大され、多くの弓、スコープサイズに対応できるようになりました。これによりオフセットブラケットを使用する必要がなくなり、余分なトルクを排除することができます。

サイトプレート

エレベーションバー両サイドには、金属製のサイトスケールプレートを採用。両面刻印された8枚のサイトチャートプレートと通常のサイト目盛りが刻印されたサイトプレートが標準付属しており、通常サイト目盛り1種類、サイトチャート全15種類の目盛が選択できます。1面はブランクになっているため、印刷されたサイトテープを使用することができます。



カラー

- ブラック
- ブルー
- レッド
- ガンメタルシルバー

SHIBUYA アルティマ CP PRO
 ウィンデージQDセット
 本体価格 ¥17,600(税込)

ULTIMA コンパウンドサイト初となるフロントデタッチロックが搭載されています。新たに開発された先端着脱機構は、多角形のくぼみ特徴とする2つの「歯」で固定し、これまでにコンパクトな構造で、レンズを使用せずに緩まない確実なロックを実現しました。パーツを追加で用意することで、セカンドアキスとサードアキスを設定した複数のスコープを簡単に交換することも可能になりました。
 ※スコープは付属しません。

ULTIMA CPX III

TARGET COMPOUND SIGHT

SHIBUYA アルティマ CPX III
 本体価格 ¥57,200(税込)

- [特長]** コンパウンドサイトの定番モデルがバージョンアップ。サイトプレートが搭載され、フィールド・ターゲット共に使いやすくなった。
- [重量]** CPX III 400-9":225g
 CPX III 400-6":206g
- [サイズ]** シンヤカーボンエクステンション 6"・9"



カラー

- ブラック
- ブルー
- レッド
- ガンメタルシルバー

ZPEシステム

ロッキングブロックスペーサー部にZPE (Zero-play Elevation) システムを採用したことで、上下方向調整転換時の精度を高め、操作時の「遊び」をなくし、より正確なサイト調整を実現。レベリングブロックで採用されているノルトロックワッシャーを使用し、緩むことなく常に最適な状態を提供します。

フラットシェルフィンジケーター

フィールド競技のトップ選手のフィードバックを活かし、サイトの目盛との位置関係が、よりわかりやすいフラットタイプのインジケーターを新規採用。ワイヤータイプより調整しやすく、ずれにくくなっています。エレベーションバーとの距離を可能な限り近づけたことにより精度の高い設定が可能。

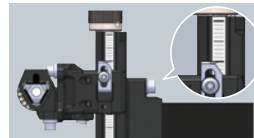
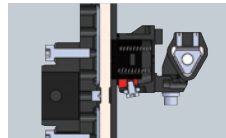

コンパウンドサイトアクセサリ

SCALE MAGNIFIER

SHIBUYA アルティマ スケール マグニファイヤ
 本体価格 ¥5,720(税込)

- [特長]** サイトチャートを拡大させることで、フィールド・3D競技に於いて確実な調整を実現します。
- [重量]** 4.7g
- [倍率]** 約2倍
- [調整範囲]** 6mm
- [対応サイト]** SHIBUYA ULTIMA CP PRO
 SHIBUYA ULTIMA CPX III
- [カラー]** ブラック



コンパウンドサイト COMPOUND SIGHTS

AXCEL アーチXPカーボンコンパウンドサイト
 本体価格 ¥93,500(税込)

- [特長]** ウェッジロックマウント/ダブテイル・ガイドシステム採用で強固＆高精度の左右調整が可能/VISLロックシステムでサイトブロックを確実にロック/組み立て用レンチ、メタルサイトテープ、ハードケース付
- [サイズ]** UHMカーボンエクステンション:6"・9"
- [カラー]** ブラック、シルバー、ゴールド、ブルー、グリーン、レッド、パープル、オレンジ



AVALON tec-X
 ターゲットサイト

- 本体価格 ¥19,800(税込)
- [特長]** コンパウンドビギナー向けのコストパフォーマンス重視のモデル
- [カラー]** ブラック



コンパウンドサイトアクセサリ

LEVEN ドインカー サイトEZ
 本体価格 ¥4,950(税込)

- [特長]** スコープ用ダンパー



ULTIMA OKULUS SCOPE

SHIBUYA アルティマ OKULUSハウジング

本体価格 ¥22,000(税込)

【特長】 豊富なオプションパーツやアクセサリ取り付け用ホールにより、あらゆる条件下に適応する最上級コンパウンドスコープ。独自のグラビティシフトテクノロジーにより、サンシェイドやデカルリング等のアクセサリを使用することによって変化する重量バランスに応じて重心位置を調節可能。これによりエイミング時のバランスの変化や発射時の振動の影響を最小限に抑え、快適で再現性の高いシューティングのフィーリングがもたらされます。

【重量】 33.7g
【サイズ】 スコープ有効内径:29mm(フロントサンシェイド取付時:27mm)
【カラー】 ブラック



バランスプレート(グラビティシフト)

新たに重心調整機構を搭載。アクセサリの取付けで生じる重心変化を調整可能。不良振動の発生やスコープ本体の傾きが発生することを軽減します。あらゆる組み合わせでも適正な位置にスコープロッドの設定が可能です。

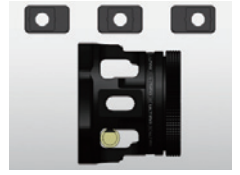

豊富なアクセサリ※別売

サンシェイド、バックサンシェイド、デカルリング、ファイバークット等の純正アクセサリに対応。



SHIBUYA アルティマ OKULUSデカルリング

本体価格 ¥4,180(税込)

【特長】 アルティマ OKULUS スコープハウジング用のデカルリング。選手側に取り付けます。白いリングが入っていることで、フィールド競技やターゲット競技において、ピープとスコープの同心円を意識しやすくなります。

【重量】 7.2g
【カラー】 ブラック



SHIBUYA アルティマ OKULUSフロントサンシェイド

本体価格 ¥4,180(税込)

【特長】 アルティマ OKULUS スコープハウジング用のフロントサンシェイド。斜側からの余分な光の侵入を防ぎます。

【重量】 11g
【カラー】 ブラック



SHIBUYA アルティマ OKULUSバックサンシェイド

本体価格 ¥4,180(税込)

【特長】 アルティマ OKULUS スコープハウジング用のバックサンシェイド。選手側からの余分な光の侵入を防ぎます。

【重量】 8.2g



SHIBUYA アルティマ OKULUSファイバークット

本体価格 ¥5,500(税込)

【特長】 アルティマ OKULUS スコープハウジング用のファイバークット。3種類のファイバースイズをラインアップ。選手それぞれに合わせて最適な照準点をもたらしめます。

付属品:ファイバー×2(グリーン、レッド)
 各サイズ別売
【サイズ】 ファイバー径:.019,.029
【カラー】 ブラック



スコープサイト

SCOPES

AXCEL AVXスコープ

本体価格 ¥28,600(税込)

【特長】 光ファイバーの明るさ調整機構搭載/オールラウンドモデル

【重量】 重量不明
【カラー】 ブラック



ULTRAVIEW UV3 スコープ

本体価格 ¥55,000(税込)

【特長】 内径30mm/LEDライトキット付
 ※ターゲットの試合では使用できません。
 ※レンズ別売



CARTEL 306スコープ

本体価格 ¥7,700(税込)

【特長】 28mmレンズ付/蛍光ピン付/
 倍率:0.50、0.75



スコープサイトレンズ

SCOPE LENSES

FEATHER VISION アルティマ OKULUS用 32mmヴェルデプラスレンズ

本体価格 ¥27,500(税込)

【特長】 光透過性99.8%を誇る高性能ガラスレンズ。撥水性と嫌油性を両立し、キズや汚れにも強いツァイスコーティング採用/倍率:0.50、0.75、1.00(0.25、0.62、0.87は受注生産)

【サイズ】 32mm



FEATHER VISION アルティマ OKULUS用 32mmヴィトリレンズ

本体価格 ¥22,000(税込)

【特長】 光透過性99%の高性能ガラスレンズ。撥水性の高いコーティング。/倍率:0.50、0.75、1.00(0.25、0.62、0.87は受注生産)

【サイズ】 32mm



FEATHER VISION ヴィトリレンズ

本体価格 ¥16,500(税込)

【特長】 CR、アクセル、ウルトラビュー2用のコンベックスタガラスレンズ/アドイツ・バンストツァイスコーティング/倍率:0.50、0.75、1.00

【サイズ】 34mm



AXCELアキューブスコープ31用レンズ

本体価格 ¥24,200(税込)

【特長】 CLEAR TARGET社製コンベックス・コーンケイタイプ・プラスチックレンズ/クリーザル9層コーティング/倍率:4倍、6倍

【サイズ】 34mm
【カラー】 ドット:ホットピンク、ディーブブルー

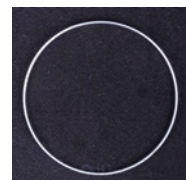

SHIBUYA ドットパッケージ

本体価格 ¥1,320(税込)

【特長】転写シールタイプのドット
【カラー】ブラック

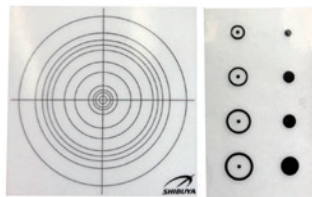

PRECISION ドットパッケージ

本体価格 ¥2,200(税込)

【特長】ドットとリングがセットになった転写シールタイプのシート。自分の好みに合わせて5種類のサイズから選べます。
【サイズ】ドット:約0.8mm、約1.2mm、約1.8mm、約3.2mm、約4.8mm
サークル:約7mm、約7.6mm、約8.3mm、約9.3mm、約10mm
【カラー】ブラック、オレンジ



ピープ

PEEP SIGHTS

HAMSKEA インサイトピープシステム

本体価格 ¥17,600(税込)

【特長】マグネシウム合金製の超軽量チューブタイプのピープハウジングと6サイズのピープインサートのセット/チューブハウジング内部はあらゆる光の条件下で精度の高いエイミングを可能にする反射防止隔壁採用/チューブタイプ&インターチェンジャブル/デュアルストリングアングル(37.5°、45° 両用)/1/32、3/64、1/16、3/32、1/8、5/32/インサート付



HAMSKEA インサイドピープシステム用
クラリファイアレンズ

本体価格 ¥8,250(税込)

【特長】インサイトピープシステム専用クラリファイヤーレンズ/ピント調節可/レンズ倍率:A、B、C、D



SPECIALTY
ポディウムピープ
アパチュアキット

本体価格 ¥11,000(税込)

【特長】ポディウムピープ専用
【サイズ】1/32"、3/64"、1/16"、3/32"、1/8"、5/32"



SPECIALTY
ポディウムピープハウジング

本体価格 ¥8,800(税込)

【特長】左右のミスショットを防ぐセンターストリングテクノロジー採用/インターチェンジャブル/デュアルストリンググループ(37°、45°)



SPECIALTY
ポディウムピープクラリファイア

本体価格 ¥8,800(税込)

【特長】ターゲットをはっきり見たい時に/ポディウムピープ専用/倍率:0.5、1.0、1.5、2.0、3.0

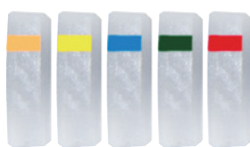

SPECIALTY
ポディウムピープシェードキャップ

本体価格 ¥1,650(税込)

【特長】ポディウムピープ用/ツールレスで着脱可能



SPECIALTY ウルトラライトピープキット

本体価格 ¥10,450(税込)

【特長】インターチェンジャブル/3/64、1/16、3/32インサート付/着脱用レンチ付
【サイズ】37°、45°



SPECIALTY ピープインサート

本体価格 ¥2,750(税込)

【サイズ】1/32、3/64、1/16、3/32、1/8



FLETCHER トゥルーピープ

本体価格 ¥1,540(税込)

【サイズ】マイクロ:1/32、スモール:3/64、ラージ:1/16



コンパウンドストリング

COMPOUND STRINGS

FIRST STRING
X-ITワイヤー/マグナム

本体価格 ¥35,200(税込)

【特長】新開発の素材を使用/「一定性」を追求した競技専用モデル
【カラー】ライトグリーン



FIRST STRING
プレミアムカスタム

本体価格 ¥26,400(税込)

【特長】独自の処理を施したBCY452X素材を使用/ピープが回りにくい競技用ストリング
【カラー】全49色から組み合わせ可能



GASポウストリングゴースト XV2/3ピース

本体価格 ¥22,000(税込)

【特長】最上級カスタムストリングセットです。独自のブレンドの原糸を使用しているため、伸びにくさに定評のあるストリングストリング/ケーブルが2本または3本で構成されているタイプ
【カラー】ストリングカラー:ホワイト
エンドサービングカラー:26色
スピードノックカラー:10色



FIRST STRING パフォーマンス
ケーブルスライド

本体価格 ¥2,750(税込)

【特長】耐久性特化のデルリンと摩擦抵抗を抑えるダブル素材の採用/ケーブルの抵抗が少ない硬質樹脂製スライド
【カラー】レッド、Fグリーン、グレー、ブラック、Fピンク、ブルー、Fオレンジ



FIRST STRING Dループ

本体価格 ¥1,980(税込)

【特長】即使用可能なDループ(3本セット) レッド、Fグリーン、ブラック、
【カラー】ピンク、ブルー、Fイエロー、オレンジ、エレクトリックブルー



HAMSKEA イブシロンアローレスト NEW

本体価格 ¥55,000(税込)

【特長】軽量化されたフォルムアウエーレスト。レストの軸を3点で固定することにより、高い再現性、耐久性を実現。
3つのスタイルに切り替え可能:ランチャーレスト、リムドライブ方式のドロップダウンレスト、ケーブル連動方式のフォルムアウエーレスト/リムドライブ・ケーブルドライブ/固定ブレードに切替可/ブレードタイプ/上下・左右マイクロ調整/ベストランチャー対応



【カラー】ブラック

HAMSKEA トリニティーターゲットレスト

本体価格 ¥46,200(税込)

【特長】ランチャーシャフト可動部に3つのボールベアリングを使用しスムーズに作動。3つのスタイルに切替可能:リムドライブ、ケーブルドライブ、固定ブレード/Gフレックスブレード標準搭載/ブレース時に矢を乗せるためのデルタVアローホルド/上下・左右マイクロ調整/ベストランチャー対応

【カラー】ブラック、シルバー



HAMSKEA ターゲットコンバージョンキット NEW

本体価格 ¥8,800(税込)

【特長】ハムスキー イブシロン用

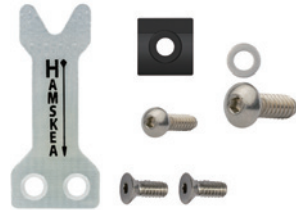

QAD ウルトラレスト

本体価格 ¥31,900(税込)

【特長】ケーブル連動型フォルムアウエーレスト/矢の脱落を防ぐコンテインメント・タイプ/上下・左右スライド調整



SPOT HOGG エッジSWAPレスト

本体価格 ¥31,900(税込)

【特長】板バネタイプ/上下・左右マイクロ調整(ノーロックタイプ)/マウントとランチャーアセンブリーが簡単着脱可能なスワップタイプ/ベストランチャー、ブロングホーンランチャー付



SPOT HOGG インフィニティレスト

本体価格 ¥30,800(税込)

【特長】板バネタイプ/上下・左右マイクロ調整(ノーロックタイプ)/ベストランチャー、ブロングホーンランチャー付



AAE プロブレードレスト

本体価格 ¥28,600(税込)

【特長】板バネタイプ/ランチャー角度の調整可能/上下左右マイクロ調整/専用ランチャー(.008,.010)付

【カラー】ブラック、シルバー、ブルー、レッド、グリーン、ピンク



AAE フリークショウ QD スタンダード/EXT

本体価格 ¥41,800(税込)

【特長】独自のクイックディスコネクトマウントにより移動時にレストを取り外して収納可能で、取り付け時の再現性も確保。センターショットや上下の設定を変えないでトルクチューニングが可能な機能搭載。交換時の再現性が高い六角穴の板バネタイプ、上下・左右マイクロ調整/スタンダードマウントとアローシャフトの選択肢が広がるオーバードロータイプのエクステンデッドマウントモデルがあります。

【サイズ】スタンダードタイプ/EXT(オーバードロータイプ)
【カラー】ブラック



QAD ウルトラTRiターゲットレスト

本体価格 ¥77,000(税込)

【特長】インテグレイテッドバネマウントシステム専用レストの前後のマイクロ調整/マウントとランチャーアセンブリーが簡単着脱可能なスワップタイプ

【カラー】ブラック



AAE スティンガーレスト

本体価格 ¥6,600(税込)

【特長】矢が落ちにくいブロングホーンタイプ



ランチャー BLADES

AAE ブロングホーンランチャー

本体価格 ¥2,640(税込)

【特長】スティンガーレスト用/矢が落ちにくい角型/初心者にも扱いやすい

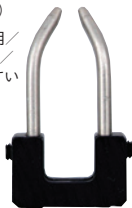

AAE プロブレードランチャー

本体価格 ¥2,640(税込)

【特長】板バネタイプ/対応機種:AAEフリークショウレスト、プロブレードレスト、プロドロップレスト

【サイズ】スタンダード(カーボンA&アルミシャフト用):.008,.010,.012/ワイド(大口径シャフト用):.010,.012/フリークブレード(カーボンシャフト用):.008,.010



フリークブレード スタンダード

QUALITY ベストランチャー オリジナル

本体価格 ¥1,980(税込)

【特長】板バネタイプ/対応機種:トロフィーテイカー、スポットホッグ、ハムスキー、シュールド/大口径シャフトに対応/2

【サイズ】ホール.008,.010,.012



QUALITY ベストランチャー ワイド

本体価格 ¥1,980(税込)

【特長】板バネタイプ/対応機種:トロフィーテイカー、スポットホッグ、ハムスキー、シュールド/大口径シャフトに対応/2

【サイズ】.008,.010,.012



QAD ウルトラTRiターゲットレスト用ランチャー

本体価格 ¥3,630(税込)

【特長】板バネタイプ、ウルトラTRiターゲットレスト専用

【サイズ】.008,.010,.012



リリース／トリガータイプ

THUMB TRIGGER RELEASE AIDS

T.R.U. BALL ブレードプロフレックス

本体価格 ¥55,000(税込)

【特長】人気のプロブレッドがフレックスになって新登場*
親指トリガー／3本掛け、4本掛け切替可／トリガーテンション無段階調整
※ミニは固定ハンドルのみ

【サイズ】ミニ、M、L
【カラー】クイックシルバー



T.R.U. BALL ゴート

本体価格 ¥55,000(税込)

【特長】親指トリガー、トリガーレス切り替え可能／3本掛け、4本掛け切り替え可能／トリガーテンションとトリガーヘッド無段階調整

【サイズ】M、L
【カラー】ブラック



T.R.U. BALL アビスフレックス

本体価格 ¥55,000(税込)

【特長】トリガーレスモデルの「フルクラム」と同じデザイン／トリガー／トリガーレスのクロストレーニングに最適／親指トリガー／リリースヘッドの角度調整可能／3本掛け、4本掛け切替可／トリガーテンション無段階調整

【サイズ】M、L
【カラー】クイックシルバー



STAN オネックス サムトリガーリリース

本体価格 アルミ：¥60,500(税込)
ヘビーメタル：¥63,800(税込)

【特長】サムトリガー方式／オネックスは異なる作動方式でも同じハンドル形状／3本掛け／4本掛け変更可能

【サイズ】S/M/L/XL
【カラー】セージ



CARTER ジャストカズ

本体価格 ¥44,000(税込)

【特長】親指トリガー／3本掛け／トリガーテンション無段階調整

【サイズ】M
【カラー】ブルー、ブラック、レッド



ULTRA VIEW UV Button NEW

本体価格 アルミ ¥61,600(税込)
ステンレス ¥70,400(税込)

【特長】人間工学に基づき設計されたハンドルデザインのトリガーリリース。内部にULTRAGLIDEという機構を搭載し、不要な金属同士の接触をすべて排除することにより、メンテナンスが少なく、スムーズで信頼性の高いリリース

【サイズ】M/L
【カラー】アルミ：グレー、ステンレス：ブラック



リリース／トリガーレスタイプ

BACK TENSION RELEASE AIDS

T.R.U. BALL エグゼクティブ

本体価格 ¥55,000(税込)

【特長】ヘッドレングス調整機構により簡単にアンカーから弦までの距離の変更が可能。デュアルシアーを搭載し、クリッカータイミングを無段階調整可能
トリガーレス／ヘビウエイハンドル／3本掛け

【サイズ】M
【カラー】クイックシルバー



T.R.U. BALL フルクラムフレックス

本体価格 ¥52,800(税込)

【特長】ジェシー・プロードウォーター選手のシグネチャーモデル／高度なカスタマイズが可能なフレックスシステムを採用／タイミング調整専用レンチをハンドルに搭載、リリースタイミングの微調整が容易／トリガー、トリガーレスのクロストレーニングにも最適／トリガーレス／ヘビウエイハンドル／3本掛け、4本掛け切替可／クリッカー切替式

【サイズ】ミニ、M、L
【カラー】クイックシルバー



T.R.U. BALL HBC フレックス

本体価格 ¥52,800(税込)

【特長】トリガーレス／ヘビウエイハンドル／3本掛け、4本掛けに切替可／クリッカー切替式

【サイズ】S、M、L
【カラー】ブラックタンクステン、クイックシルバー



T.R.U. BALL スイートスポット プロフレックス

本体価格 ¥44,000(税込)

【特長】ドローイング中に誤射する心配がない安全装置付きのトリガーレスリリースの定番モデルがフレックスタイプになって新登場

【サイズ】M
【カラー】クイックシルバー



ULTRAVIEW ザ・ヒンジ2

本体価格 アルミ：¥55,000(税込)
ステンレス：¥59,400(税込)

【特長】ドローイング中に違和感なくホールドでき、リリース時にはスムーズに発射できる独自のハンドルデザイン。サムベグやファンキーフィンガー等のオプションパーツが豊富／デュアルムーブ機構により、クリッカータイミングの調整が可能
※ファンキーベグは別売

【サイズ】M、L
【カラー】シルバー(アルミ)、マットブラックステンレス



ULTRAVIEW ファンキーベグ メタル

本体価格 ¥4,620(税込)

【特長】ザ・ヒンジ2用/サムベグ
アルミ
【カラー】グレー、グリーン、ブルー、レッド、パープル



ULTRAVIEW メタルフィンガー

本体価格 ¥4,640(税込)

【特長】ザ・ヒンジ2用 M、L 2本掛
【サイズ】3本掛／4本掛



B3 BG PRO リリース

本体価格 ¥49,500(税込)

【特長】プレーデン・ギャレンティン選手のシグネチャーモデル
真鍮製／4本掛け／3本掛け変更可能



STAN オネックス ヒンジリリース

本体価格 アルミ：¥60,500(税込)
ヘビーメタル：¥63,800(税込)

【特長】トリガーレス方式／オネックスは異なる作動方式でも同じハンドル形状／3本掛け／4本掛け変更可能

【サイズ】S/M/L/XL
【カラー】セージ



リリース／レジスタンスアクティベートタイプ

RESISTANCE ACTIVATE RELEASE AIDS

STAN オネックス レジスタンスリリース

本体価格 アルミ：¥60,500(税込)
ヘビーメタル：¥63,800(税込)

【特長】レジスタンスアクティベート方式／オネックスは異なる作動方式でも同じハンドル形状／3本掛け／4本掛け変更可能

【サイズ】S/M/L/XL
【カラー】セージ



T.R.U. BALL アビスXテンション

本体価格 ¥55,000(税込)

【特長】サムトリガーとレジスタンスアクティベート方式の切り替えが可能／トライフックによって自動ロック／2本掛け／3本掛け／4本掛け(別売りパーツ)／テンションは無段階調整

【サイズ】M、L
【カラー】クイックシルバー



リリーサー／リストタイプ

WRIST STRAP RELEASE AIDS

T.R.U BALL エクスキューション

本体価格 ¥38,500(税込)

【特長】真鍮製のボディ／耐久性に優れたニッケルメッキ仕上げ／リストタイプリリーサー／トリガーのトラベルとテンションの調整機構が独立／フェザータッチ硬めまでカスタマイズ可能ベルクロバックル／ナイロンコネクタ（ストラップからトリガーまでの距離調節可能）／人差し指トリガー



T.R.U. BALL スカウト

本体価格 ¥16,400(税込)

【特長】連動するトリガーとゲートがDループへの取り付けを容易に／人差し指トリガー



TRU GLO スピードショット

本体価格 ¥8,800(税込)

【特長】連動するトリガーとゲートがDループへの取り付けを容易に／人差し指トリガー



TRU GLO BOA ユニバーサルリストストラップ

本体価格 ¥9,900(税込)

【特長】フィット感のマイクロ調整を可能にするOAバックル／クイックリリース機能により着脱が容易



ポーチ

POUCHES

EASTON デラックスリリーサーポーチ

本体価格 ¥3,300(税込)



HOYT レンジタイムリリーサーポーチ

本体価格 ¥4,180(税込)



T.R.U. BALL リリーサーポーチ

本体価格 ¥3,960(税込)



コンパウンドスタビライザー

COMPOUND STABILIZERS

EASTON ハルシオン スタビライザー

本体価格 ¥55,000(税込)

【特長】高い剛性／直径14.7mm／ウエイト別売
【サイズ】33"、30"、27" ネジサイズ5/16-5/16



カラー | ●ブラック ○ホワイト ●レッド ●ブルー

EASTON ハルシオン サイドスタビライザー

本体価格 ¥33,000(税込)

【特長】高い剛性／直径14.7mm／ウエイト別売
【サイズ】15"、12" ネジサイズ5/16-5/16

EASTON コンツアー-CS スタビライザー

本体価格 ¥55,000(税込)

【特長】軽量カーボン使用／ウエイト別売
【サイズ】33"、30"、27" ネジサイズ5/16-5/16 (1/4切替ネジ付)



カラー | ●ブラック ○ホワイト ●レッド ●ブルー

EASTON コンツアー-CS サイドロッド

本体価格 ¥22,000(税込)

【特長】軽量カーボン使用／ウエイト別売
【サイズ】15"、12" ネジサイズ5/16-5/16(1/4切替ネジ付)

CONQUEST スマックダウン フロントバー

本体価格 500:33"¥82,500(税込) 30"¥79,200(税込)
625:33"¥52,800(税込) 30"¥49,500(税込)

【特長】500、625／SMACWRAP使用／高剛性／1オンスウエイト3個付
【サイズ】33"、30"、27"、24" ネジサイズ5/16-5/16



CONQUEST スマックダウン サイドバー

本体価格 500:15"¥41,800(税込) 12"¥39,600(税込)
625:15"¥28,600(税込) 12"¥26,400(税込)

【特長】500、625／SMACWRAP使用／高剛性／1オンスウエイト3個付
【サイズ】15"、12"、10" ネジサイズ5/16-5/16



SHREWD REVX スタビライザー

本体価格 ¥45,100(税込)

【特長】直径16ミリの小口径・高剛性スタビライザー／内部テーパー構造で剛性を保ちながら総重量を軽減／STSカーボン使用／付属:Hilo-Sダンピングシステム、タングステンウエイト(1オンス×3)、アルミウエイト(1/3オンス×4)
【サイズ】26"、28"、30" ネジサイズ5/16-5/16



SHREWD REVX サイドスタビライザー

本体価格 ¥25,300(税込)

【特長】直径16ミリの小口径・高剛性スタビライザー／内部テーパー構造で剛性を保ちながら総重量を軽減／STSカーボン使用／付属:Hilo-Sダンピングシステム、タングステンウエイト(1オンス×3)、アルミウエイト(1/3オンス×4)
【サイズ】10"、12"、14" ネジサイズ5/16-5/16

LEVEN ドインカー チャンピオン スタビライザー

本体価格 ¥74,800(税込)

【特長】高剛性／極小口径／4-2-1ウエイト・EXOドインカー付／受注発注
【サイズ】27" 30"



LEVEN ドインカー サイドキック スタビライザー

本体価格 ¥27,500(税込)

【特長】高剛性／極小口径／4-2-1ウエイト・EXOドインカー付／受注発注
【サイズ】12" 15"

AXCEL アクキュレイム 550 PRO スタビライザー

AXCEL アクキュレイム 550 PRO スタビライザー

本体価格 ¥66,000(税込)

【特長】植物性由来の材料をカーボンに配合／ウエイト3オンス、X-VIBEダンパー付／受注発注
【サイズ】33"30"27"24"

AXCEL アクキュレイム 550 PRO サイドロッド

本体価格 ¥38,500(税込)

【特長】植物性由来の材料をカーボンに配合／ウエイト3オンス、KRYPTOSダンパー付／受注発注
【サイズ】15"12"10"

ウエイト

WEIGHTS

EASTON フラットバリウエイト

本体価格 1オンス:¥2,090(税込)
2オンス:¥3,080(税込)
4オンス:¥4,070(税込)

【特長】コンツアー、Zフレックス、ハルシオン用ディスクウエイト
【サイズ】ネジサイズ5/16



LEVEN ドインカー 4-2-1ウエイト

本体価格 1オンス:¥1,980(税込) 2オンス:¥3,300(税込)
4オンス:¥4,620(税込) 4-2-1セット:¥9,900(税込)

【特長】枚数を増やしても長さの変化が少ないディスクタイプ／ネジサイズ:1/4
【重量】7oz (1oz+2oz+4ozのセット)
【サイズ】ネジサイズ:1/4



SHREWD ステンレスウエイト

本体価格 1オンス:¥1,650(税込)
2オンス:¥2,640(税込)

【特長】ディスクウエイト
【サイズ】ネジサイズ5/16



BEITER V-BOX

本体価格 ¥8,800(税込)

【特長】4種類のモジュールで硬さを調節できる高機能ダンパー
使用するウエイトの量に合わせて最適な硬さに調節できます。
【重量】49g
【サイズ】ネジサイズ 5/16-5/16



BEITER V-BOX STEEL

本体価格 ¥17,600(税込)

【特長】4種類のモジュールで硬さを調節できる高機能ダンパー
・構造は通常版V-Boxと同じで本体の素材がステンレス製になった。
・強度が高まるためより多くのウエイトが使用可能に(許容範囲は25ozまで)
【重量】145g
【サイズ】ネジサイズ5/16-5/16



LEVEN ドインカー EXOドインカー

本体価格 ¥8,800(税込)

【特長】振動減衰素材をハードシェルで包んだ独自の構造
【サイズ】ネジサイズ1/4-1/4
【カラー】ブラック



AXCEL KRYPTOS PRO バイブレーションダンパー

本体価格 ¥24,200(税込)

【特長】真ん中が細くなった独自のアークデザインと均等に配置されたリブ構造により効果的に振動を減衰。ウエイトをたくさん装着しても垂れにくい素材
【重量】28g
【サイズ】ネジサイズ5/16-5/16
【カラー】ブラック、シルバー、ブルー、レッド、グリーン、オレンジ、イエロー、パープル



Vバー・マウント

V-BAR MOUNTS

※ネジサイズは全て5/16"です

SHREWD アトラス シングルVバー

本体価格 ¥19,800(税込)

【特長】テーパーとクランプを組み合わせたロック機構/軽量&堅固/上下左右360度調整可能/クイックディスクコネクタ付

【ネジサイズ】5/16"



AAE グリッパーアジャスタブルサイドマウントQD

本体価格 ¥17,600(税込)

【特長】上下左右360度の角度調整可/サイドバーが簡単に着脱可/クイックディスクコネクタ付

【ネジサイズ】5/16"



AAE グリッパーアジャスタブルサイドマウント

本体価格 ¥15,400(税込)

【特長】上下左右360度の角度調整可/ロック部分のテーパー構造が確実なロックを実現。

【ネジサイズ】5/16"



AXCEL トライロックアジャスタブルオフセットマウント

本体価格 ¥30,800(税込)

【特長】サイドロッドの角度調整可能なオフセットマウント。トライロックテクノロジーとアンカーグリップロックシステムにより、設定した角度に確実に固定されます。マウント本体が動かないロッドロックを搭載。センターロッククイックディスクコネクタ内蔵

【ネジサイズ】5/16"



AAE グリッパークイックディスクコネクタ

本体価格 ¥7,480(税込)

【特長】スタビライザーの着脱を容易にするアタッチメント/10度ダウン

【ネジサイズ】5/16"



SHREWD クイックディスクコネクタ

本体価格 ¥4,400(税込)

【特長】スタビライザーの着脱を容易にするアタッチメント/ストレート/8度ダウン

【ネジサイズ】5/16"



EASTON クイックディスクコネクタ

本体価格 ¥4,950(税込)

【特長】スタビライザーの着脱を容易にするアタッチメント/ストレート/10度ダウン

【ネジサイズ】5/16"



AXCEL センターロッククイックディスクコネクタ

本体価格 ¥6,600(税込)

【特長】スタビライザーの着脱を容易にするアタッチメント。振動でずれないセンターロック機構/ストレート/8度ダウン/16度ダウン

【ネジサイズ】5/16"



HOYT アトラスサイドバーアダプター

NEW

本体価格 ¥27,500(税込)

【特長】Hoyt独自の2穴取り付けシステム用に特別に設計されており、堅固な固定が可能。HOYTのコンパウンドボウ用

【ネジサイズ】5/16"



ボウアクセサリ

BOW ACCESSORIES

AAE HRリストスリング

本体価格 ¥6,050(税込)

【特長】丈夫なバラコード素材のリストスリング。ハンドルに取り付けて使用。※取り付けネジは付属していません

【カラー】ピンク、ブラック、ブルー、グリーン、オレンジ、レッド



スタンド

STAND

TRU GLO ボウジャックキックスタンド

本体価格 ¥3,300(税込)

【特長】着脱が簡単なボウスタンド。ミニワイドはマシューズ、ホイット、PSEのワイドタイプリムに対応

【サイズ】スタンダード、ミニワイド

【カラー】ブラック&レッド



MATHEWS リムレグ キックスタンド

本体価格 ¥5,500(税込)

【特長】特徴マシューズ専用ボウスタンド/固定式

【カラー】ブラック



コンパウンドボウケース

COMPOUND BOW CASES

EASTON ボウトラック4716トラベルケース

本体価格 ¥82,500(税込)

【特長】フレーム入りのソフトケース/キャスター付/コンパウンド2本対応(全長47インチまで対応)/丈夫で撥水性のあるポリステックナイロン製

【サイズ】外寸L119.4 XW40.6 X D22.8



EASTON ワールドカップ4517ボウケース

本体価格 ¥25,300(税込)

【特長】アローケースポケット有/全長45インチまでのボウ収納可(パラレルリム装着可)/ショルダーストラップ付

【サイズ】外寸L114×H43

【カラー】ブラック



EASTON GO 4118ボウケース

本体価格 ¥13,200(税込)

【特長】アローケースポケット/全長41インチまでのボウ収納可

【サイズ】外寸L104×H45

【カラー】オリブグリーン



AVALON クラシックボウケース

本体価格 ¥19,800(税込)

- 【特長】 ソフトケース/バックパックタイプとしても使用可能
カムプロテクション用のパッド付
- 【サイズ】 106 外寸 L106cm×W38cm×D10.5cm
116 外寸 L116cm×W38cm×D10.5cm
126 外寸 L126cm×W38cm×D10.5cm
- 【カラー】 ブラック×ブラック
ブラック×ブルー
ブラック×レッド



AVALON コンパウンドケース TEC ONE 116 NEW

本体価格 ¥26,400(税込)

- 【特長】 ソフトケース
バックパックタイプとしても使用可能
カムプロテクション用のパッド付
- 【サイズ】 内寸110cm x 35cm x 11cm
- 【カラー】 ブラック



ツール TOOLS

**BEITER コンパウンド用
インチ/トルクスレンチセット**

本体価格 ¥8,800(税込)

- 【特長】 トルクスレンチ付
- 【サイズ】 インチサイズ:3/32、7/32、1/4 トルクスサイズ:T8、T10、T15、T20、T25、T27



BEITER インチ/ミリレンチセット

本体価格 ¥6,050(税込)

- 【特長】 携帯に便利なフォールディングタイプ
インチ&メトリックのレンチセット
- 【サイズ】 インチサイズ:1/16、3/16、5/64、5/32、7/64、9/64、1/8、3/32
メトリックサイズ:1.5、2.5、3.0



EASTON プロレンチ ミリ/インチセット

本体価格 ¥4,180(税込)

- 【特長】 インチ&メトリックのレンチセット
- 【サイズ】 インチサイズ
1/16、5/64、3/32、7/64、1/8、9/64、5/32、3/16
メトリックサイズ
1.5、2.5、3.0



EASTON プロレンチセット

本体価格 ¥2,750(税込)

- 【特長】 携帯に便利なフォールディングタイプ
- 【サイズ】 スタンダード:3/16、5/32、9/64、1/8、7/64、3/32、5/64、1/16、.050
XL:1/4、7/32、3/16、5/32、9/64、1/8、7/64、3/32、5/64



**EASTON エリートノック&
Dループプライヤー**

本体価格 ¥6,600(税込)

- 【特長】 Dループ取り付け時にストレッチさせる
ツールが付属したプライヤー



EASTON プロアーチェリープライヤー

本体価格 ¥4,400(税込)

- 【特長】 矢作りや弓具の補修に便利なプライヤー
ノックセットの取り付け・取り外しに



THIRD HAND キャントファイヤー

本体価格 ¥2,420(税込)

- 【特長】 コンパウンドを安全に素引きすることができます。



**BOHNING ハンディー
ストリングセパレーター**

本体価格 ¥2,200(税込)

- 【特長】 ボウプレス無しでピープの交換・調整が可能



EASTON Lゲージ

本体価格 ¥2,310(税込)

- 【特長】 インチ&メトリック併記



ボウプレス BOW PRESSES

LAST CHANCE EZプレス

本体価格 ¥165,000(税込)

- 【特長】 据え置きタイプのボウプレス/エクストラロングハンドル・バストパラレルリムにも対応/リムだけをプレスするのでハンドルへのダメージがない。
※スタンド別売



LAST CHANCE パワープレス

本体価格 ¥192,500(税込)

- 【特長】 電動モーターでプレスが可能。
力がいらず女性でも調整が容易。作業効率が高まります。
※スタンド別売



SYNUMM ポータブルボウプレス

本体価格 ¥28,600(税込)

- 【特長】 リムを完全にリラックスさせて、リムやカム交換可能な画期的なポータブルボウプレス。
リムだけをプレスするのでハンドルに負担をかけず、滑車の動きにより少ない力でプレスがかけられます。
- 【サイズ】 スタンダードタイプ
ワイドタイプ
(マッシュレスTRX系、PSE、G5プライム)
ホィット ZTカムタイプ



